

Panasonic®

Инструкция по эксплуатации Цифровая фотокамера/Объектив

Модель №. **DMC-GH2H/DMC-GH2K**



Перед использованием прочтите, пожалуйста, эту инструкцию полностью.

Уважаемый покупатель!

Благодарим вас за приобретение этой цифровой камеры Panasonic. Прочитайте, пожалуйста, внимательно эту инструкцию по эксплуатации и держите ее всегда под рукой. Просьба обратить внимание, что органы управления, составные части и меню вашей цифровой фотокамеры могут несколько отличаться от тех, что представлены на рисунках этой инструкции.

Тщательно соблюдайте законы об авторских правах.

- Запись с предварительно записанных магнитных лент или дисков, а также других опубликованных или телевещательных материалов с целью, отличной от вашего личного пользования, является нарушением закона об авторских правах. Даже с целью вашего личного пользования запись определённого материала может быть запрещена.

Информация для вашей безопасности

ПРЕДУПРЕЖДЕНИЕ:

ЧТОБЫ УМЕНЬШИТЬ ОПАСНОСТЬ ВОЗНИКНОВЕНИЯ ПОЖАРА, ПОРАЖЕНИЯ ЭЛЕКТРИЧЕСКИМ ТОКОМ ИЛИ ПОВРЕЖДЕНИЯ ИЗДЕЛИЯ,

- НЕ ПОДВЕРГАЙТЕ ЭТОТ АППАРАТ ВОЗДЕЙСТВИЮ ДОЖДЯ, ВЛАГИ, КАПЕЛЬ ИЛИ БРЫЗГ, И НЕ ПОМЕЩАЙТЕ НА АППАРАТ НИКАКИЕ ПРЕДМЕТЫ, НАПОЛНЕННЫЕ ВОДОЙ, НАПРИМЕР, ВАЗЫ.
- ИСПОЛЬЗУЙТЕ ТОЛЬКО РЕКОМЕНДУЕМЫЕ ПРИНАДЛЕЖНОСТИ.
- НЕ СНИМАЙТЕ КРЫШКУ (ИЛИ ЗАДНЮЮ КРЫШКУ); ВНУТРИ НЕТ ЧАСТЕЙ ДЛЯ ОБСЛУЖИВАНИЯ ПОЛЬЗОВАТЕЛЕМ. ЗА ОБСЛУЖИВАНИЕМ ОБРАЩАЙТЕСЬ К КВАЛИФИЦИРОВАННОМУ ОБСЛУЖИВАЮЩЕМУ ПЕРСОНАЛУ.

РАЗЪЕМ ДОЛЖЕН НАХОДИТЬСЯ ВБЛИЗИ АППАРАТУРЫ И ДОСТУП К НЕМУ НЕ ДОЛЖЕН БЫТЬ ЗАТРУДНЕН.

■ Идентификационная маркировка изделия

Изделие	Месторасположение
Цифровая фотокамера	Внизу
Зарядное устройство	Внизу

■ Информация о батарейном блоке

ПРЕДУПРЕЖДЕНИЕ

При неправильной замене аккумулятора возникает опасность взрыва. Производить замену, используя только тот же тип аккумулятора, или равноценный ему, рекомендуемый производителем. Размещение в отходы использованных аккумуляторов производить согласно инструкциям производителя.

- Не нагревайте и не подвергайте воздействию огня.
- Не оставляйте аккумулятор(ы) в автомобиле под прямыми солнечными лучами на длительное время при закрытых дверях и окнах.

Предупреждение

Существует риск возгорания, взрыва или ожогов. Запрещается разбирать, нагревать свыше 60 °C или сжигать.

■ О зарядном устройстве батареи

ПРЕДОСТЕРЕЖЕНИЕ!

- **НЕ СЛЕДУЕТ УСТАНАВЛИВАТЬ ИЛИ РАЗМЕЩАТЬ ДАННЫЙ АППАРАТ В КНИЖНОМ ШКАФУ, ВСТРОЕННОМ ШКАФУ ИЛИ ДРУГОМ ОГРАНИЧЕННОМ ПРОСТРАНСТВЕ ДЛЯ ТОГО, ЧТОБЫ СОХРАНИТЬ УСЛОВИЯ ХОРОШЕЙ ВЕНТИЛЯЦИИ. УДОСТОВЕРЬТЕСЬ, ЧТО ШТОРЫ И ДРУГИЕ ПОДОБНЫЕ ПРЕДМЕТЫ НЕ ПРЕПЯТСТВУЮТ НОРМАЛЬНОЙ ВЕНТИЛЯЦИИ ДЛЯ ПРЕДОТВРАЩЕНИЯ РИСКА ПОРАЖЕНИЯ ЭЛЕКТРИЧЕСКИМ ТОКОМ ИЛИ ВОЗНИКНОВЕНИЯ ПОЖАРА ИЗ-ЗА ПЕРЕГРЕВА.**
 - **НЕ ЗАКРЫВАЙТЕ ВЕНТИЛЯЦИОННЫЕ ОТВЕРСТИЯ АППАРАТА ГАЗЕТАМИ, СКАТЕРТЯМИ, ШТОРАМИ И ПОДОБНЫМИ ПРЕДМЕТАМИ.**
 - **НЕ РАЗМЕЩАЙТЕ НА АППАРАТ ИСТОЧНИКИ ОТКРЫТОГО ПЛАМЕНИ, ТАКИЕ, КАК ГОРЯЩИЕ СВЕЧИ.**
 - **ВЫБРАСЫВАЙТЕ БАТАРЕИ В МУСОР, УЧИТЫВАЯ ОХРАНУ ОКРУЖАЮЩЕЙ СРЕДЫ.**
- При подключенном шнуре питания переменного тока зарядное устройство аккумулятора находится в режиме ожидания. Первичная цепь всегда "работает", пока шнур питания подключен к электрической розетке.

■ Уход за камерой

- **Нельзя сильно трясти или ударять камеру, ронять ее или стуча по ней. Не подвергайте сильному сдавливанию.**
Камера может выйти из строя, запись изображений может стать невозможной, или могут повредиться объектив, монитор ЖКД или внешний корпус.
- **Будьте особенно осторожны в перечисленных ниже местах, поскольку они могут стать причиной неисправности данной камеры.**
 - Места с большим количеством песка или пыли.
 - Места возможного контакта данной камеры с водой, например, при использовании камеры в дождливый день или на пляже.
- **Не касайтесь объектива или разъемов грязными руками. Следите также за тем, чтобы жидкость, песок и инородные предметы не попадали на участки вокруг объектива, кнопок и т.д.**
- **Эта камера не является водонепроницаемой. В случае попадания на камеру воды или морских брызг осторожно протрите корпус камеры сухой тканью.**
Если устройство не работает нормально, обратитесь к дилеру, у которого была приобретена камера, или в ремонтно-сервисный центр.
- **Не вставляйте руки внутрь крепежа корпуса цифровой камеры. Блок датчиков представляет собой прецизионное устройство, в связи с чем возможны неисправности и повреждения.**

■ О конденсации (Когда объектив, видоискатель или монитор ЖКД запотел)

- Конденсат образуется в случае изменения температуры окружающей среды или влажности. Будьте осторожны при появлении конденсата, поскольку он приводит к появлению пятен на объективе и мониторе ЖКД, образованию плесени и неполадкам камеры.
- Если конденсация все-таки произошла, выключите камеру и оставьте ее на 2 часа. Конденсат исчезнет сам собой, когда температура камеры сравняется с окружающей температурой.

■ Читайте вместе с разделом “Предосторожности при использовании фотокамеры”. (P177)

-Если Вы увидите такой символ-

Информация по обращению с отходами для стран, не входящих в Европейский Союз

Действие этого символа распространяется только на Европейский Союз.

Если Вы собираетесь выбросить данный продукт, узнайте в местных органах власти или у дилера, как следует поступать с отходами такого типа.



Содержание

Информация для вашей безопасности 2

Перед использованием

Стандартные принадлежности 8
Названия и функции составных частей 10
Об объективе 17

Подготовка

Установка/снятие объектива 19
Прикрепление плечевого ремня 21
Подготовка аккумулятора 22

- Зарядка аккумулятора 22
- Вставка/извлечение аккумулятора 23
- Приблизительное время работы и количество записываемых снимков 24

Подготовка карты (приобретается отдельно) 27

- Вставка/извлечение карты (поставляется отдельно) 27
- Информация о картах, которые можно использовать с данной камерой 28
- Приблизительное количество записываемых снимков и время работы 29

Настройка даты/времени (настройка часов) 30

- Изменение настроек часов 31

Основные сведения

Выбор режима [ЗАП.] 32
Выполнение фотоснимка 34

- Метод фокусировки при выполнении фотоснимков (AFS/AF) 34
- Съемка с использованием избранных настроек (P: Программа режима автоматической экспозиции AE) 35
- Выполнение снимков с помощью функции сенсорного затвора 38

Воспроизведение снимков 39

- Изменение отображения информации на экране воспроизведения 40

Запись видеокладов 43

- Метод фокусировки при записи видео (непрерывная АФ) 43
- Запись видеокладов 44

Воспроизведение видео 46
Выполнение снимков с использованием автоматической функции (iA: Интеллектуальный автоматический режим) 48
Удаление снимков 52
Настройка меню 54

- Настройка элементов меню 55

Установка Быстрого меню 56
О меню настроек 58

Запись

Переключение отображения Монитора ЖКД/видеоискателя 64

- Переключение отображения информации на экране записи 64

Съемка с увеличением 67

- Использование оптического зума/Использование дополнительного телескопического преобразования (EX) Использование цифрового зума 67

Съемка со встроенной вспышкой 69

- Переключение на желаемый режим вспышки 69
- Настройка мощности вспышки 73

Оптический стабилизатор изображения 74
Компенсация экспозиции 76
Съемка в режиме серийной съемки 77
Съемка с использованием автоматической настройки значений экспозиции 79
Съемка с автоматическим таймером 81
Задание способа фокусировки (режим АФ) 82
Съемка в режиме ручной фокусировки 85
Фиксация фокусировки и экспозиции (Блокировка АФ/АЕ) 87
Настройка баланса белого 88
Настройка светочувствительности 91
Съемка путем определения диафрагмы/скорости затвора 93

- [A] АЭ с приоритетом диафрагмы 93
- [S] АЭ с приоритетом выдержки 93

Съемка с ручной установкой экспозиции 94

Проверьте срабатывание диафрагмы и скорости затвора (Режим предварительного просмотра).....	96
Съемка выразительных портретов и пейзажей (Расширенный режим сцены).....	97
• [ПОРТРЕТ].....	97
• [ПЕЙЗАЖ].....	98
• [МАКРО].....	98
Выполнение снимков в соответствии с записываемой сценой (SCN: режим сцены).....	99
• [ПЕРИФ. РАСФОКУС.].....	99
• [НОЧН. ПОРТРЕТ].....	100
• [НОЧН. ПЕЙЗАЖ].....	100
• [ЗАКАТ].....	100
• [ВЕЧЕРИНКА].....	101
• [СПОРТ].....	101
• [РЕБЕНОК1] / [РЕБЕНОК2].....	101
• [ДОМ.ЖИВОТНОЕ].....	102
Сделайте снимок, настраивая цвет (C: Режим Мой цвет).....	103
Съемка в Индивидуальном режиме.....	105
Выбор режима и запись видео (M: творческий режим видео).....	106
• [РУЧН.НАСТР.ВИДЕО].....	106
• [24Р КИНО].....	106
• [ИЗМЕН.РЕЖ.ВИДЕО].....	107
Запись фотоснимков во время видеосъемки.....	108
Выполнение снимка с помощью функции Распознавание лиц.....	109
Полезные функции, используемые в пунктах назначения при путешествиях.....	115
Ввод текста.....	117
Использование меню [ЗАП.].....	118
• [РЕЖИМ СЪЕМКИ].....	118
• [ФОРМАТ].....	120
• [РАЗР. КАДРА].....	120
• [КАЧЕСТВО].....	121
• [ОПРЕД. ЛИЦА].....	122
• [РЕЖИМ ЗАМЕРА].....	122
• [СТАБИЛИЗ.].....	122
• [ВСПЫШКА].....	122
• [КОРР.КР.ГЛ.].....	123
• [СИНХР. ВСП.].....	123
• [НАСТР. ВСПЫШКИ].....	123
• [ИНТ.РАЗРЕШ.].....	123
• [ИНТ.ДИНАМИЧ.] (Интеллектуальное управление динамическим диапазоном).....	124

• [УСТ.ОГР. ISO].....	124
• [ПОДАВЛ. ШУМА].....	124
• [РАСШ. ТЕЛЕПР.].....	124
• [ЦИФР. УВЕЛ].....	125
• [СКОР. СЪЕМКИ].....	125
• [АВТ. БРЕКЕТИНГ].....	125
• [СООТН.БРЕКЕТ.].....	125
• [АВТ. ТАЙМЕР].....	125
• [ЦВЕТ. ПРОСТР].....	126
Использование меню [ВИДЕО].....	127
• [РЕЖИМ ЗАПИСИ].....	127
• [КАЧ-ВО ЗАП.].....	127
• [РЕЖ. ВЫДЕРЖКИ].....	128
• [РЕЖ.КАДРА].....	128
• [НЕПРЕР. АФ].....	129
• [ШУМОПОДАВЛ.].....	129
• [ПОК.УР.МИКР.].....	129
• [РЕГ.УРОВ.МИКР.].....	129
• [ВЫДЕЛ.ЗАП.].....	129
Использование меню [ПОЛЬЗОВ.].....	130

Воспроизведение/ редактирование

Воспроизведение снимков в режиме серийной съемки.....	137
Редактирование снимков серии.....	138
Создание фотоснимков на основе видеоизображений.....	140
Использование меню [ВОСП.].....	141
• [УСТАН 2D/3D].....	141
• [СЛАЙД ШОУ].....	141
• [РЕЖ. ВОСПР.].....	143
• [РЕД ЗАГОЛ].....	144
• [ОТПЕЧ СИМВ].....	145
• [РЕДАКТ.ВИДЕО].....	146
• [ИЗМ. РАЗР.] Уменьшение размера снимка (количество пикселей).....	147
• [ПОДРЕЗКА].....	148
• [ИЗМ. ФОРМАТ].....	148
• [ПОВЕРН./].....	149
• [ПОВЕРН. ЖКД].....	149
• [ИЗБРАННОЕ].....	150
• [УСТ. ПЕЧ.].....	151
• [ЗАЩИТИТЬ].....	152
• [РЕД. РАСП. ЛИЦ].....	153

Подсоединение к другому оборудованию

Просмотр 3D изображений	154
Воспроизведение фотоснимков на экране телевизора	157
Сохранение записанных фотоснимков или видеок кадров	162
Подсоединение к персональному компьютеру	164
Печать снимков	167

Другое

Принадлежности, не входящие в комплект поставки	171
Отображение на мониторе ЖКД/видеоискателе	174
Предосторожности при использовании фотокамеры	177
Сообщения	182
Устранение неисправностей	185
Технические характеристики	194

Стандартные принадлежности

Перед использованием камеры убедитесь в наличии всех принадлежностей. Номера изделий верны по состоянию на октябрь 2010 г. Они могут изменяться.

- 1 Корпус цифровой камеры
(В дальнейшем упоминается как **корпус камеры** в данной инструкции по эксплуатации.)
 - 2 Сменный объектив
"LUMIX G VARIO HD 14–140 мм/F4.0–5.8 ASPH./MEGA O.I.S."
(В дальнейшем упоминается как **объектив** в данной инструкции по эксплуатации.)
 - 3 Бленда
 - 4 Крышка объектива
(Установлена на сменном объективе во время покупки.)
 - 5 Крышка задней части объектива
(Установлена на сменном объективе во время покупки.)
 - 6 Сумка для объектива
 - 7 Сменный объектив
"LUMIX G VARIO 14–42 мм/F3.5–5.6 ASPH./MEGA O.I.S."
(В дальнейшем упоминается как **объектив** в данной инструкции по эксплуатации.)
 - 8 Бленда
 - 9 Крышка объектива
(При покупке находится на сменном объективе.)
 - 10 Крышка задней части объектива
(При покупке находится на сменном объективе.)
 - 11 Сумка для объектива
 - 12 блок аккумулятора
(Далее в тексте **блок аккумулятора** или **аккумулятор**)
Зарядите аккумулятор перед использованием.
 - 13 Зарядное устройство
(Далее в тексте **зарядное устройство аккумулятора** или **зарядное устройство**)
 - 14 Кабель питания
 - 15 Кабель аудио-видео
 - 16 Кабель USB
 - 17 Крышка камеры
(При покупке находится на корпусе камеры.)
 - 18 Компакт-диск
 - Программное обеспечение:
Служит для инсталляции ПО на ваш ПК.
 - 19 Наплечный ремень
 - 20 Стилус
 - 21 Футляр для аккумуляторов
- *1 Поставляется только в комплекте с DMC-GH2H
*2 Поставляется только в комплекте с DMC-GH2K

• В дальнейшем по тексту карта памяти SD, карта памяти SDHC и карта памяти SDXC обозначаются как **карта**.

• **Карта поставляется отдельно.**

• Описание в данной инструкции по эксплуатации основано на объективе 14–42 мм/ F3.5–5.6, поставляемом в комплекте с DMC-GH2K.

• При утере поставляемых принадлежностей обратитесь в ближайший центр обслуживания. (Принадлежности можно приобрести отдельно.)

1

**DMC-GH2H*1**

2



H-VS014140

3



VYC0997

4

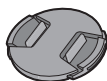

VYF3250

5



VFC4315

6



VFC4430

DMC-GH2K*2

7

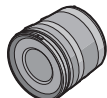

H-FS014042

8



VYC1009

9

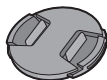

VYF3201

10



VFC4315

11



VFC4456

12



DMW-BLC12E

13

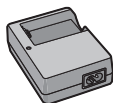

DE-A80A

14



K2CQ29A00002

15



K1HA14CD0004

16

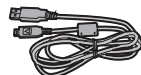

K1HA14AD0003

17



VKF4385

18



VFC4602

19

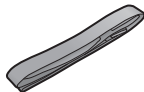

VGQ0C14

20



VGQ0Q65

21









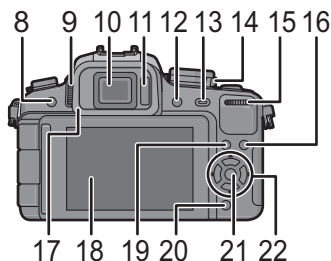
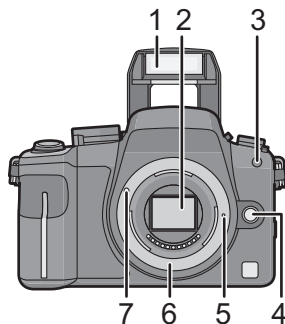





Названия и функции составных частей

■ Корпус камеры

- 1 Вспышка (P69)
 - 2 Датчик
 - 3 Индикатор автоматического таймера (P81)/
Вспомогательная лампочка АФ (P132)
 - 4 Кнопка отсоединения объектива (P20)
 - 5 Стопорный штифт объектива
 - 6 Крепление
 - 7 Метка установки объектива (P19)
- 8 Кнопка [LVF/LCD] (P14)
 - 9 Регулятор диафрагмы (P14)
 - 10 Видоискатель (P14, 64, 174)
 - 11 Датчик приближения глаза (P14)
 - 12 Кнопка воспроизведения (P39, 46)
 - 13 Кнопка [AF/AE LOCK] (P87)
 - 14 Переключатель включения/выключения камеры (P30)
 - 15 Задний диск (P16)
 - 16 Кнопка [DISPLAY] (P40, 64, 96)
 - 17 Наглазник (P178)
 - 18 Сенсорная панель/Монитор ЖКД (P14, 39, 64, 174)
 - 19 Кнопка [Q.MENU] (P49, 56, 84)
 - 20 Кнопка удаления (P52)/
Кнопка предварительного просмотра (P96)
 - 21 Кнопка [MENU/SET] (P15, 55)
 - 22 Кнопки курсора (P15)
 - ▲/ISO (P91)
 - /WB (Баланс белого) (P88)
 - ◀/Кнопка функций 2 (P16)
 - ▼/Кнопка функций 3 (P16)



- 23 Рычажок режимов фокусировки (P34, 43, 82, 85)
- 24 Диск режимов автофокусировки
Распознавание лиц ([) (P82): 
АФ со слежением ([) (P83): 
фокусировка по 23 зонам ([) (P83): 
фокусировка по 1 зонам ([) (P84): 
- 25 Стереомикрофон
- 26 Рычажок режима диска
Одиночный снимок (P35): 
Серийная съемка (P77): 
Автоматический брекетинг (P79): 
Таймер автоспуска (P81): 
- 27 Кнопка затвора (P35)
- 28 Метка отсчета фокусного расстояния (P86)
- 29 Рычажок открытия вспышки (P69)
- 30 Посадочное место (P171, 173)
- 31 Диск рабочего режима (P32)
- 32 Индикатор состояния (P30)
- 33 Кнопка видеосъемки (P44)
- 34 Кнопка функций 1 (P16)
- 35 Гнездо [MIC/REMOTE] (P172, 173)
- 36 Ушко для плечевого ремня (P21)
- При использовании камеры следует обязательно прикреплять плечевой ремень во избежание ее падения.
- 37 Гнездо [HDMI] (P158)
- 38 Гнездо [AV OUT/DIGITAL] (P157, 162, 164, 167)
- 39 Дверца отсека для карты памяти (P27)
- 40 Крышка отсека для DC переходника
- При использовании адаптера переменного тока убедитесь в том, что используются разъем постоянного тока Panasonic (DMW-DCC8; поставляется отдельно) и сетевой адаптер переменного тока (DMW-AC8E; поставляется отдельно). (P173)
- 41 Дверца отсека для аккумулятора (P23)
- 42 Рычаг отсоединения (P23)
- 43 Гнездо штатива (P182)
- При использовании штатива перед установкой на него фотокамеры убедитесь, что штатив установлен устойчиво.

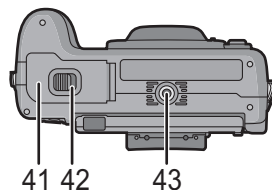
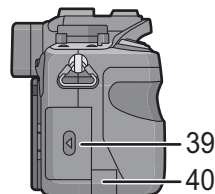
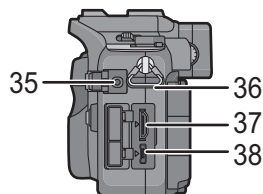
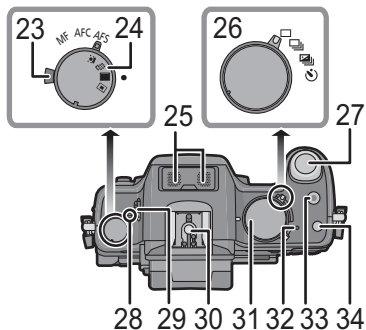

■ Объектив

H-VS014140 (LUMIX G VARIO HD 14–140 мм/F4.0–5.8 ASPH./MEGA O.I.S.)

- 44 Телережим
- 45 Поверхность объектива
- 46 Кольцо фокусировки (P85)
- 47 Широкоугольный режим
- 48 Кольцо трансфокатора (P67)
- 49 Переключатель [O.I.S.] (P74)
- 50 Точка контакта
- 51 Метка установки объектива (P19)

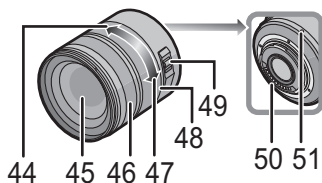

H-FS014042 (LUMIX G VARIO 14–42 мм/F3.5–5.6 ASPH./MEGA O.I.S.)

- 52 Телережим
- 53 Поверхность объектива
- 54 Кольцо фокусировки (P85)
- 55 Широкоугольный режим
- 56 Кольцо трансфокатора (P67)
- 57 Точка контакта
- 58 Метка установки объектива (P19)

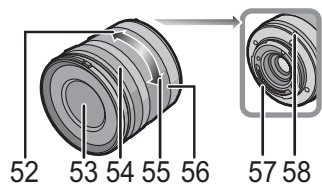

Монитор ЖКД

При покупке данной фотокамеры монитор ЖКД убран в ее корпус. Выньте наружу монитор ЖКД, как показано ниже на рисунке.

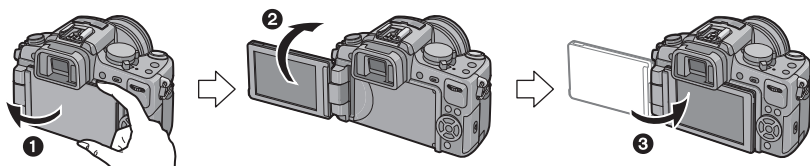

❶ Откройте монитор ЖКД. (Максимально на 180°)

❷ Он может поворачиваться на 180° вперед.

❸ Верните монитор в его исходное положение.

• Поворачивайте монитор ЖКД только после того, как откроете его достаточно широко, следя за тем, чтобы не прикладывать чрезмерное усилие, поскольку это может привести к его повреждению.

Монитор ЖКД можно поворачивать в соответствии с необходимостью. Это удобно, поскольку таким образом можно снимать с различных ракурсов, регулируя монитор ЖКД.

- Не закрывайте вспомогательную лампочку автофокусировки пальцами или другими предметами.

■ Съемка в режиме верхнего ракурса

- Это удобно, если перед вами кто-нибудь находится, и приблизиться к объекту невозможно.

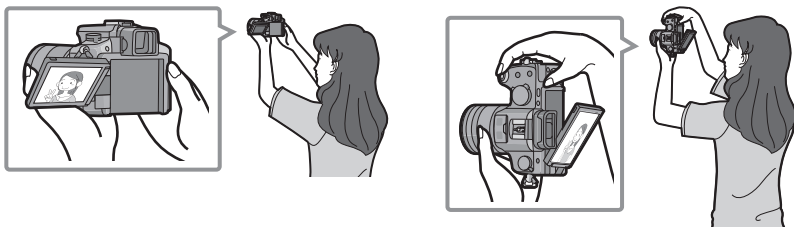

- Предусмотрено его закрытие к вам на 90°.

■ Съемка в режиме нижнего ракурса

- Это удобно при съемке цветов и других низко расположенных объектов.



- Предусмотрено его раскрытие от вас на 180°.



Примечание

- Если монитор ЖКД не используется, рекомендуется закрыть его, обратив экран внутрь, во избежание загрязнения и образования царапин.

Видоискатель

■ Об автоматическом переключении датчика приближения глаза

Датчик глаза активен, когда [АВТОПЕРЕКЛЮЧ.] в [ПЕРЕК.LVF/LCD] (P134) в меню [ПОЛЬЗОВ.] установлено на [ON], он автоматически переключает отображение на видоискатель, когда глаз или другой объект приближается к видоискателю, и на дисплей монитора ЖКД, когда глаз или другой объект отдаляются.

Чувствительность датчика глаза можно установить на [LOW] или [HIGH] с помощью [ЧУВСТВИТЕЛЬН].

- Неправильная работа датчика приближения глаза зависит от формы ваших очков, от способа удерживания фотокамеры, от яркости солнечного света вокруг окуляра. В таких случаях переключитесь вручную.
- Датчик глаза отключается во время воспроизведения видео и показа слайдов.

■ Переключение между монитором ЖКД и видоискателем вручную

Нажмите [LVF/LCD] для переключения экрана монитора.

- (A) Кнопка [LVF/LCD]
- (B) Датчик приближения глаза

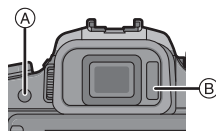

■ Настройка диоптра

Настройте диоптр в соответствии со своей остротой зрения, так, чтобы четко видеть символы, отображаемые в видоискателе.

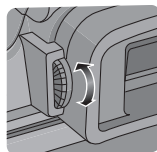

Сенсорная панель

Данная сенсорная панель реагирует на нажатие.

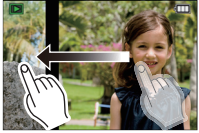
Прикосновение к экрану Коснуться сенсорной панели и отпустить палец.	Перетаскивание Движение без прекращения контакта с сенсорной панелью.
 <p>Используйте при выполнении таких операций, как выбор пиктограмм или изображений, отображающихся на сенсорной панели.</p> <ul style="list-style-type: none"> • Может не действовать надлежащим образом при одновременном касании нескольких значков, поэтому старайтесь касаться центра значка. 	 <p>Используется при выполнении таких операций, как переход к следующему изображению при горизонтальном перетаскивании или изменение размера отображаемого изображения. Эта функция может также использоваться для выполнения таких операций, как переключение экрана с помощью полосы прокрутки.</p>

Примечание

- При использовании имеющейся в продаже защитной пленки для жидкокристаллических дисплеев следуйте инструкции, прилагающейся к пленке. (Некоторые защитные пленки для жидкокристаллических дисплеев могут негативно сказаться на видимости или эксплуатационных качествах.)
- **Прилагайте несколько** большее усилие при нажатии, если используете имеющуюся в продаже защитную пленку или считаете реакцию на прикосновение недостаточной.
- Сенсорная панель не будет работать надлежащим образом, если рука, удерживающая камеру, нажимает на сенсорную панель.
- Не нажимайте на монитор ЖКД твердыми заостренными предметами, например, шариковыми ручками.
- Не нажимайте ногтями во время управления.
- Если монитор ЖКД загрязнен, и на нем имеются отпечатки пальцев и т. п., протрите его сухой мягкой тканью.
- Не царапайте монитор ЖКД и не нажимайте на него с силой.
- О значках, выводимых на сенсорной панели, см. в "Отображение на мониторе ЖКД/видеоискателе" на P174.

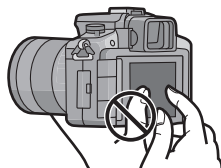

О стилусе

Для операций, требующих точности, или в случае сложности управления пальцами удобнее использовать стилус (поставляется в комплекте).

- Используйте только стилус, входящий в комплект поставки.
- Храните его в недоступном для маленьких детей месте.

Кнопки курсора/Кнопка [MENU/SET]

В этом документе перемещения кнопки курсора вверх, вниз, влево и вправо указаны следующим образом или в виде ▲/▼/◀/▶.

Пример: При нажатии кнопки ▼ (вниз)

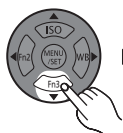

или

Нажать ▼

Даже если камера управляется с помощью сенсорной панели, можно осуществлять управление с помощью кнопки курсора и кнопки [MENU/SET], если отображается направляющая, подобная показанной справа.



Кнопка курсора: выбор элементов или настройка значений и т. д.

[MENU/SET]: Выполняется подтверждение значений установок или выход из меню.

Задний диск

Существует два способа управления задним диском: вращение влево или вправо и подтверждение нажатием.

Вращение:

Выполняется выбор элементов или установка параметров при различных настройках.

Нажатие:

Во время различных настроек выполняются те же операции, что и с помощью кнопки [MENU/SET], такие как выбор установок или выход из меню.

• Задний диск описан в соответствии с данными инструкциями по эксплуатации.

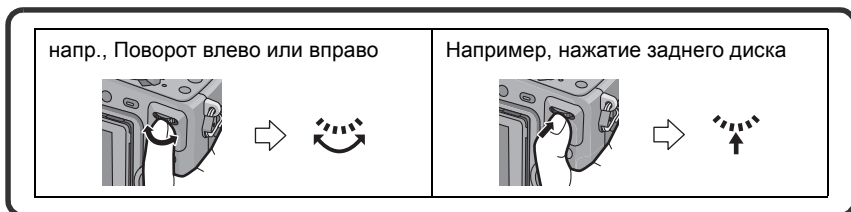

Кнопка функций

На момент покупки [ИНТЕЛЛЕКТ. АФ] назначается кнопке [Fn1], [РЕЖИМ СЪЕМКИ] — кнопке ◀ (Fn2), а [РЕЖИМ ЗАМЕРА] — кнопке ▼ (Fn3).

• Назначаемые функции можно выбирать из меню ниже с помощью [НАСТР.КН. Fn] в меню [ПОЛЬЗОВ.].



[ЗАП.] меню/Функции записи	Меню [ПОЛЬЗОВ.]
<p>[ИНТЕЛЛЕКТ. АФ]/[РЕЖИМ СЪЕМКИ]/[УСТ. ПОЛЯ ФОКУС.]/[ФОРМАТ]/[КАЧЕСТВО]/[1 СНИМОК RAW] [RAW] [REDACTED] [РЕЖИМ ЗАМЕРА]/[1 СНИМОК [REDACTED]]/[ВСПЫШКА]/[НАСТР.ВСПЫШКИ]/[УСТ.ОГР. ISO]/[РАСШ.ТЕЛЕПР.]/[СКОР. СЪЕМКИ]/[АВТ. БРЕКЕТИНГ]</p>	<p>[КОНТР ЛИНИИ]/[ЗАТВОР АФ]/[ПРЕДВ. АФ]/[% РАМКА ЗАП.]</p>

Примечание

- Подробнее о меню режима [ЗАП.] см. P118.
- См. на P130 подробные сведения о меню [ПОЛЬЗОВ.].
- Когда задано [ИНТЕЛЛЕКТ. АФ], нажатие кнопки приводит к переключению на интеллектуальный автоматический режим. (Повторное нажатие кнопки или выключение камеры отменяет настройку.)
- Когда задано [УСТ. ПОЛЯ ФОКУС.], можно отобразить экран настройки положения зоны АФ или помощи при ручной фокусировке.
- Когда задано [1 СНИМОК RAW] [RAW] [REDACTED], файл RAW и высококачественное изображение JPEG одновременно записываются только один раз. После записи возвращается исходное качество.
- Когда задано [1 СНИМОК [REDACTED]], запись с установкой [РЕЖИМ ЗАМЕРА] на [REDACTED] (точный) осуществляется только один раз. После записи восстанавливается исходный режим замера экспозиции.

Об объективе

■ Объектив с креплением стандарта Micro Four Thirds™

С данной камерой можно использовать специальные объективы, совместимые с техническими характеристиками крепления объективов Micro Four Thirds (крепление Micro Four Thirds).

- Выберите объектив, соответствующий снимаемой сцене и назначению снимков.



■ Объектив с креплением стандарта Four Thirds™

Можно устанавливать объектив с креплением стандарта Four Thirds, используя переходное кольцо (DMW-MA1; приобретается отдельно).



■ Объектив с техническими характеристиками крепления Leica

- При использовании переходного кольца объектива M или R (DMW-MA2M, DMW-MA3R; поставляется отдельно) вы можете использовать сменные объективы серий Leica M или Leica R.
 - Для некоторых объективов фактическое расстояние, на котором объект находится в фокусе, может слегка отличаться от расчетного расстояния.
 - При использовании переходного кольца объектива Leica установите [СЪЕМ.БЕЗ ОБЪЕК.] (P136) на [ON].

О характеристиках вашего объектива

- В зависимости от типа объектива некоторые функции могут быть недоступны, например функция определения направления (P36), [СТАБИЛИЗ.] (P74), быстрая АФ (P131) и непрерывная АФ (P131).
- Такие параметры, как допустимое расстояние для съемки со вспышкой и пр., различаются в зависимости от показателя диафрагмы используемого объектива.
- Сделайте несколько пробных фотографий своим объективом.
- Фокусное расстояние объектива в два раза больше, чем эквивалент пленочной камеры 35 мм. (Объектив 50 мм эквивалентен объективу 100 мм.)
Фокусное расстояние сменного объектива 3D можно проверить на следующем веб-сайте.

Сменные объективы, которые могут использоваться с данным устройством и в режимах автоматической фокусировки/автоматической установки диафрагмы (По состоянию на октябрь 2010 г.)

(○: Можно использовать, ●: Некоторые функции/свойства ограничены, —: Нельзя использовать)

Тип объектива		при записи фотоснимков		При видеозаписи	
		Используй-мая автофокус-ировка	Автоматиче-ская установка диафрагмы	Используй-мая автофокус-ировка	Автоматиче-ская установка диафрагмы
Объектив с креплением стандарта Micro Four Thirds	Объектив, совместимый с видео HD, поставляется в комплекте с DMC-GH2H (H-VS014140) (LUMIX G VARIO HD)	○ ([AFS], [AFC])	○	○*4	○
	Объектив в комплекте с DMC-GH2K. (H-FS014042)	○ ([AFS], [AFC])	○	●*4, 5	●*7
	Сменный объектив 3D (H-FT012; приобретается отдельно)	—	—	—	—
	Другие объективы с техническими характеристиками крепления объективов Micro Four Thirds*3	○ ([AFS], [AFC])	○	●*4, 5	●*7
Объектив с креплением стандарта Four Thirds*1	Объектив с креплением стандарта Four Thirds, совместимый с контрастной АФ	● ([AFS])	○	●*6	●*7
	Объектив с креплением стандарта Four Thirds, не совместимый с контрастной АФ	●*8 ([AFS])	○	●*6, 8	●*7
Объектив с техническими характеристиками крепления Leica*2	Сменный объектив для Leica	—	—	—	—

*1 Для использования с данной камерой необходимо переходное кольцо (DMW-MA1; поставляется отдельно).

*2 Необходимо использовать переходное кольцо объектива Leica (DMW-MA2M или DMW-MA3R; поставляется отдельно).

*3 Данная функция не поддерживается некоторыми объективами с креплением стандарта Micro Four Thirds. Для получения информации о работе объективов посетите наш сайт.

*4 Во время видеосъемки фокусировка постоянно регулируется для [AFS] и [AFC] (P43).

*5 Слежение с АФ выполняется медленнее, чем при использовании совместимого объектива с поддержкой HD-видео кроме того, может записаться рабочий звук автофокусировки.

*6 Автофокусировка включается только тогда, когда кнопка затвора нажата наполовину. Звук работы автофокусировки может быть записан в этот момент.

*7 Может записаться звук срабатывания диафрагмы.

*8 Характеристики АФ могут отличаться в зависимости от используемого объектива. Подробная информация приведена на веб-сайте.

За более подробной информацией о совместимости объективов обратитесь к каталогам/веб-страницам.

<http://panasonic.ip/support/global/cs/dsc/> (Сайт только на английском языке.)

Установка/снятие объектива

- Убедитесь, что фотокамера выключена.
- Производите смену объектива в местах, где нет грязи и пыли. Если на объектив попала грязь или пыль, см. P178, P179.

Крепление объектива на корпус камеры

- 1** Поверните крышку задней части объектива **(A)** и крышку фотокамеры **(B)** по направлению стрелки, чтобы снять ее.

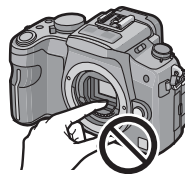
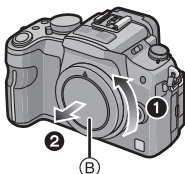
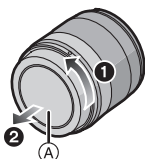

- Не вставляйте руки в крепеж.

- 2** Совместите метки установки объектива **(C)** (красного цвета) на корпусе фотокамеры и объектива, затем поворачивайте объектив по направлению стрелки до характерного щелчка.

- Не нажимайте кнопку открытия объектива **(D)** в процессе установки объектива.
- Не пытайтесь установить объектив под углом к корпусу камеры, поскольку это может привести к повреждению крепления объектива.

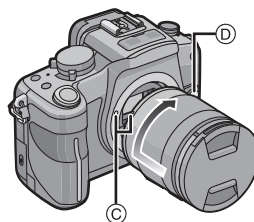

- 3** Снятие крышки объектива.

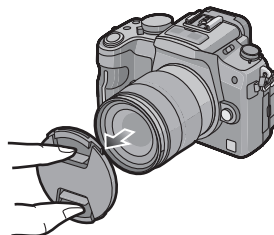

Снятие объектива с корпуса камеры

1 Прикрепите крышку объектива.

2 Нажмите на кнопку отсоединения объектива **D**, поворачивая объектив максимально по направлению стрелки, чтобы отсоединить его.

- Обязательно закрывайте крышкой корпус фотокамеры, чтобы грязь и пыль не попадали внутрь.
- Прикрепите заднюю крышку объектива, чтобы избежать царапин монтажной поверхности объектива.

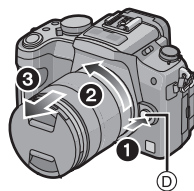

Примечание

- При переноске рекомендуется прикреплять крышку объектива или многослойный защитный фильтр (приобретается отдельно), чтобы защитить поверхность объектива. (P172)

Присоединение бленды объектива

При ярком солнечном свете или в условиях контрового освещения бленда объектива позволяет блики и ореолы в объективе. Бленда объектива отсекает чрезмерное освещение и улучшает качество снимка.

Прикрепление бленды объектива (лепестковой), поставляемой с объективом из комплекта фотокамеры DMC-GH2H/DMC-GH2K

Вставьте бленду в объектив короткой стороной в верхней и в нижней части, затем поворачивайте ее по направлению стрелки до блокировки.

A Установка по метке.

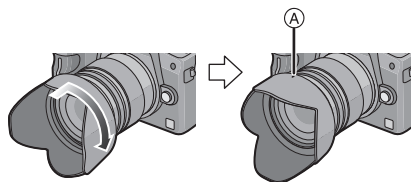

Примечание

- При временном отсоединении и переноске бленды объектива, поставляемой в комплекте с DMC-GH2H/DMC-GH2K, прикрепите бленду к объективу в обратном направлении.

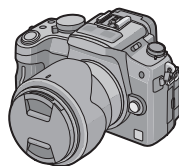

Прикрепление плечевого ремня

- Рекомендуется прикреплять плечевой ремень при использовании камеры во избежание ее падения.

1 Проденьте плечевой ремень через ушко для плечевого ремня в корпусе камеры.

(A): Ушко для плечевого ремня

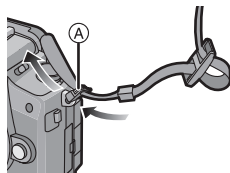

2 Проденьте конец плечевого ремня через кольцо в направлении стрелки, а затем проденьте его через ограничитель.

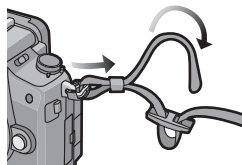

3 Проденьте конец плечевого ремня через отверстие на другой стороне ограничителя.

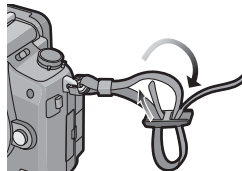

4 Вытяните другой конец плечевого ремня, а затем убедитесь, что он не выскальзывает.

- Выполните шаги с **1** по **4** и затем прикрепите другую сторону плечевого ремня.

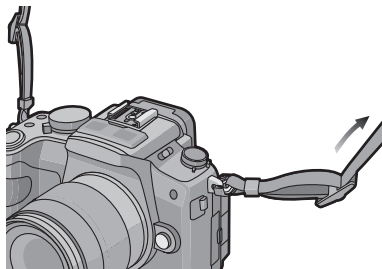

Примечание

- Плечевой ремень следует надевать на шею.
 - Не оборачивайте его вокруг шеи.
 - Это может привести к травме или несчастному случаю.
- Не допускайте, чтобы до плечевого ремня могли дотянуться маленькие дети.
 - Неуместное обертывание его вокруг шеи может привести к несчастному случаю.

Подготовка аккумулятора

■ О батареях, используемых с этим аппаратом

С этим аппаратом предусмотрено использование батарей DMW-BLC12E.

На рынках некоторых стран существуют поддельные батареи, которые очень похожи на оригиналы. В некоторые из таких батарей отсутствует надлежащая внутренняя защита, которая должна соответствовать стандартам безопасности. Поэтому существует опасность возгорания или взрыва таких батарей. Пожалуйста, примите к сведению, что мы снимаем с себя всякую ответственность за любое происшествие или сбой вследствие использования поддельных батарей. Для гарантии безопасной эксплуатации аппаратуры мы рекомендуем использовать оригинальные батареи Panasonic.

- Используйте специально предназначенные зарядное устройство и аккумулятор.
- Данная камера оснащена функцией распознавания аккумуляторов, которые можно использовать безопасно. Эта функция поддерживает только аккумулятор (DMW-BLC12E). С данной камерой можно использовать оригинальные аккумуляторы Panasonic или аккумуляторы третьих сторон, сертифицированные компанией Panasonic. (Аккумуляторы, которые не поддерживаются данной функцией, использовать нельзя.) Качество, производительность и безопасность аккумуляторов производства других компаний, отличающихся от оригинальных изделий Panasonic, не гарантируются.

Зарядка аккумулятора

- При поставке фотокамеры аккумулятор не заряжен. Следует подзарядить аккумулятор перед использованием.
- Подзаряжать аккумулятор зарядным устройством внутри помещения.

1 Прикрепите аккумулятор. Соблюдайте полярность.

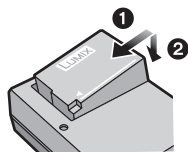

2 Подключите кабель питания.

- Отсоединить зарядное устройство от штепсельной розетки и аккумулятор после окончания зарядки.

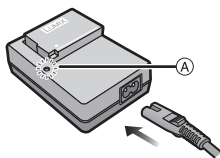

■ Об индикаторе [CHARGE]

Индикатор [CHARGE]

включается: Загорится индикатор [CHARGE] (A) и начнется подзарядка.

Индикатор [CHARGE]

выключается: Индикатор [CHARGE] (A) зарядного устройства без проблем выключится, когда закончится зарядка.

• Когда мигает индикатор [CHARGE]

- Температура аккумулятора слишком высокая или слишком низкая. Рекомендуется зарядить аккумулятор снова при температуре окружающей среды от 10 °C до 30 °C.
- Контакты зарядного устройства либо полюса батареи загрязнены. В таком случае протрите их сухой тканью.

■ Время подзарядки

Время подзарядки

Приблизительно 140 мин

- Указываемое время зарядки приводится для полностью разряженного аккумулятора. Время зарядки может изменяться в зависимости от способа использования аккумулятора. Время зарядки для аккумулятора в жаркой/холодной окружающей среде или аккумулятора, который не использовался в течение долгого времени, может быть больше, чем обычно.
- Перезаряжаемая батарейка может перезарядиться около 500 раз.

Примечание

- Не оставляйте какие-либо металлические предметы (например, скрепки) рядом с контактными участками вилки питания. В противном случае может произойти пожар или поражение электрическим током из-за короткого замыкания или в результате тепловыделения.
- Аккумулятор можно перезаряжать, даже если остается некоторый заряд, но не рекомендуется часто продолжать зарядку аккумулятора, если он полностью заряжен. (Поскольку может произойти характерное вздутие.)

Вставка/извлечение аккумулятора

- Убедитесь, что камера выключена.

1 Сдвиньте запирающий рычажок в направлении стрелки и откройте крышку отсека для аккумулятора.

- Всегда используйте оригинальные аккумуляторы Panasonic (DMW-BLC12E).
- При использовании других аккумуляторов качество работы данного продукта не гарантируется.

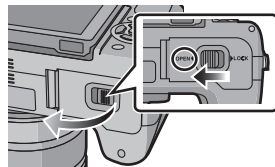

2 Внимательно следите за ориентацией аккумулятора, вставляйте его до конца, пока не услышите звук фиксации, затем проверьте фиксацию рычажком (A). Потяните рычажок (A) в направлении стрелки, чтобы извлечь аккумулятор.

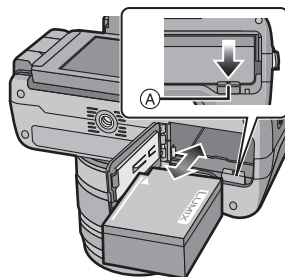

3 Закройте дверцу аккумуляторного отсека и сдвиньте фиксирующий рычажок.

Примечание

- После использования извлеките аккумулятор. Храните вынутый аккумулятор в специальном футляре (входит в комплект поставки).
- Если с момента заряда аккумулятора прошло много времени, он может разрядиться.
- Перед извлечением батареи выключите фотокамеру и дождитесь, пока погаснет индикатор состояния. (В противном случае нормальная работа аппарата в дальнейшем может нарушиться, карта может повредиться или записанные снимки будут утеряны.)
- Поставляемый аккумулятор предназначен только для данной камеры. Не используйте его с любым другим оборудованием.
- При работе и зарядке аккумулятор нагревается. Также нагревается и фотокамера. Это не свидетельствует о неисправности.

Приблизительное время работы и количество записываемых снимков

■ Индикатор заряда аккумулятора

Индикатор заряда аккумулятора отображается на экране.

[Заряд не отображается, если используется адаптер перем. тока (DMW-AC8E; поставляется отдельно) не входит в комплект поставки.]



- Индикация красного цвета и мигание говорят об истощенном ресурсе аккумулятора. (Индикатор состояния тоже мигает) Подзарядите аккумулятор или замените его на полностью заряженный.

■ Запись фотоснимков (при использовании монитора ЖКД) (Согласно стандарту CIPA в режиме программы AE)

	При использовании объектива 14–140 мм/ F4.0–5.8, поставляемого в комплекте с DMC-GH2H
Количество записываемых снимков	Приблизительно 320 снимков.
Время записи	Приблизительно 160 мин

	При использовании объектива 14–42 мм/ F3.5–5.6, поставляемого в комплекте с DMC-GH2K
Количество записываемых снимков	Приблизительно 330 снимков.
Время записи	Приблизительно 165 мин

■ Запись фотоснимков (При использовании видоискателя) (Согласно стандарту CIPA в режиме программы AE)

	При использовании объектива 14–140 мм/ F4.0–5.8, поставляемого в комплекте с DMC-GH2H
Количество записываемых снимков	Приблизительно 330 снимков.
Время записи	Приблизительно 165 мин

	При использовании объектива 14–42 мм/ F3.5–5.6, поставляемого в комплекте с DMC-GH2K
Количество записываемых снимков	Приблизительно 340 снимков.
Время записи	Приблизительно 170 мин

Условия записи по стандарту CIPA

- CIPA – это аббревиатура от [Camera & Imaging Products Association].
- Температура: 23 °C/Влажность: 50%RH при включенном мониторе ЖКД.
- Используется карта памяти SD Panasonic (2 ГБ).
- Использование поставляемого аккумулятора.
- Запись начинается по истечении 30 секунд после включения камеры.
- **Запись производится каждые 30 секунд**, через раз включается полная вспышка.
- Камера выключается после каждых 10 записей и не включается до остывания аккумулятора.

Количество записываемых снимков может изменяться в зависимости от промежутка времени между снимками. Если промежуток времени между снимками удлиняется, количество снимков уменьшается. [Например, если делать один снимок каждые две минуты, количество снимков уменьшится примерно на четверть от приведенного выше количества снимков (указанного для записи снимка каждые 30 секунд).]

■ Видеосъемка (при использовании монитора ЖКД)

– [AVCHD](Запись с установленным качеством изображения [FSH])(

	При использовании объектива 14–140 мм/ F4.0–5.8, поставляемого в комплекте с DMC-GH2H
Время непрерывной записи	Приблизительно 110 мин
Фактическое время записи	Приблизительно 65 мин

	При использовании объектива 14–42 мм/ F3.5–5.6, поставляемого в комплекте с DMC-GH2K
Время непрерывной записи	Приблизительно 120 мин
Фактическое время записи	Приблизительно 70 мин

– [MOTION JPEG](Запись с установленным качеством изображения [HD])(

	При использовании объектива 14–140 мм/ F4.0–5.8, поставляемого в комплекте с DMC-GH2H
Время непрерывной записи	Приблизительно 120 мин [*]
Фактическое время записи	Приблизительно 70 мин [*]

	При использовании объектива 14–42 мм/ F3.5–5.6, поставляемого в комплекте с DMC-GH2K
Время непрерывной записи	Приблизительно 130 мин [*]
Фактическое время записи	Приблизительно 75 мин [*]

- Время указано для температуры окружающей среды 23 °C и влажности 50%RH. Приведенные показатели времени являются приблизительными.
- Фактическое время записи — это доступное время записи при повторяющихся действиях, например включение/выключение [ON]/[OFF] питания, пуск/остановка записи и т. п.

* Непрерывная запись видеокладов в [MOTION JPEG] занимает до 2 ГБ. На экране отображается только максимальное время записи для 2 ГБ.

■ Воспроизведение (при использовании монитора ЖКД)

	При использовании объектива 14–140 мм/ F4.0–5.8, поставляемого в комплекте с DMC-GH2H
Время воспроизведения	Приблизительно 240 мин

	При использовании объектива 14–42 мм/ F3.5–5.6, поставляемого в комплекте с DMC-GH2K
Время воспроизведения	Приблизительно 250 мин

Примечание

- **Время работы и количество записываемых снимков зависят от окружающей среды и условий съемки.**

Например, в следующих случаях время работы сокращается, и количество записываемых снимков уменьшается.

- В условиях низкой температуры, например на лыжных склонах.
 - Используйте [AUTO] из [РЕЖИМ ЖКД] или [MODE1] из [РЕЖИМ ЖКД] (P59).
 - При неоднократном использовании вспышки.
- Если рабочее время фотокамеры стало чрезвычайно коротким, даже при правильно заряженном аккумуляторе, скорее всего истек срок его эксплуатации. Приобретите новый аккумулятор.

Подготовка карты (приобретается отдельно)

Вставка/извлечение карты (поставляется отдельно)

- Убедитесь, что камера выключена.
- Рекомендуется использовать карту Panasonic.

1 Чтобы открыть дверцу слота для карты, плавно сместите ее.

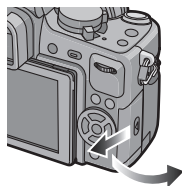

2 Надежно вставьте ее до конца, пока не услышите щелчок. Внимательно при этом следите за направлением, в котором вы ее вставляете. Чтобы извлечь карту, нажмите на карту, чтобы она щелкнула, затем извлеките карту, не допуская перекосов.

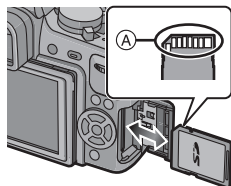

Ⓐ: Не трогайте выводы на обратной стороне карты.

- Карту можно повредить, если вставить не до конца.

3 **1:**Закройте дверцу слота для карты.

2:Плавно сместите дверцу слота для карты до конца и плотно закройте ее.

- Если дверца отсека для карты не закрывается до конца, извлеките карту, проверьте ее направление и вставьте ее снова.

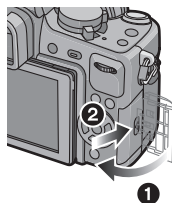

Примечание

- Перед открытием дверцы слота для карты всегда выключайте фотокамеру.
- Перед извлечением карты выключите фотокамеру и дождитесь полного выключения индикатора состояния. (В противном случае нормальная работа аппарата в дальнейшем может нарушиться, карта может повредиться или записанные снимки будут утеряны.)

Информация о картах, которые можно использовать с данной камерой

С данной камерой можно использовать следующие карты, соответствующие стандарту SD-video. (В тексте данные карты упоминаются как **карта**.)

Тип карты, которую можно использовать с данной камерой	Примечания
карта памяти SD (от 8 МБ до 2 ГБ)	<ul style="list-style-type: none"> • Карту памяти SDHC можно использовать с оборудованием, совместимым с картой памяти SDHC или SDXC. • Карту памяти SDXC можно использовать только с оборудованием, совместимым с картой памяти SDXC. • При использовании карт памяти SDXC убедитесь, что ПК и другое оборудование с ними совместимы. http://panasonic.net/avc/sdcard/information/SDXC.html
Карта памяти SDHC (от 4 ГБ до 32 ГБ)	
Карта памяти SDXC (48 ГБ, 64 ГБ)	

- В качестве карт с емкостью от 4 ГБ до 32 ГБ можно использовать только карты с логотипом SDHC (означающим, что карта соответствует стандарту SD-video).
- В качестве карт с емкостью от 48 ГБ и 64 ГБ можно использовать только карты с логотипом SDXC (означающим, что карта соответствует стандарту SD-video).
- При записи видеокадров в [AVCHD] используйте карту памяти SD класса скорости*, указанным как "Класс 4" или выше. При записи видеокадров в [MOTION JPEG] используйте карту памяти SD класса скорости, указанном как "Класс 6" или выше.

* Класс скорости SD — это стандарт скорости при непрерывной записи. См. надписи на карте и т. д. например:



- Самую новую информацию можно найти на следующем веб-сайте.
<http://panasonic.jp/support/global/cs/dsc/>
(Сайт только на английском языке.)

Обращение к карте

Индикация обращения к карте загорается во время записи снимков на карту.



- Запрещается выключать камеру, извлекать аккумулятор или карту либо отключать сетевой адаптер (DMW-AC8E; приобретается отдельно), когда светится индикатор доступа [при записи, считывании или удалении снимков либо форматировании карты (P63)]. Кроме того, запрещается подвергать камеру вибрации, ударам или воздействию статического электричества. Карта или данные на карте могут быть повреждены, и данная камера может больше не функционировать надлежащим образом. Если операция не выполняется ввиду вибрации, удара или статического электричества, выполните операцию снова.

Примечание

- Предусмотрен переключатель защиты от записи (A) (Если переключатель установлен в положение [LOCK], запись, удаление или форматирование данных выполнить невозможно. Возможность записывать, удалять и форматировать данные восстанавливается, когда переключатель возвращается в исходное положение.)
- Электромагнитные волны, статическое электричество или падение фотокамеры или карты могут вызвать повреждение или утерю хранящихся на ней данных. Мы рекомендуем сделать резервную копию данных на ПК и пр.
- Не форматируйте карточку на персональном компьютере или на другом оборудовании. Если карта была отформатирована с помощью компьютера или другого устройства, для обеспечения ее нормальной работы повторно отформатируйте ее с помощью фотокамеры. (P63)
- Храните карту памяти вдали от детей во избежание ее проглатывания.

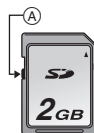

Приблизительное количество записываемых снимков и время работы

■ Об отображении количества записываемых снимков и времени работы

- Переключение между отображением количества записываемых снимков и времени работы осуществляется в [ОТБР. ОСТАВШ.] (P134) в меню [ПОЛЬЗОВ.].



- (A) Количество записываемых снимков
- (B) Доступное время записи

■ Количество записываемых снимков

- [9999+] отображается, если остается более 10000 снимков.
- Количество записываемых снимков более 10000 можно проверить при отображении информации о записи на ЖКД (P64).

• Форматное соотношение [4:3], качество [■]

Размер снимка	2 ГБ	4 ГБ	16 ГБ	64 ГБ
L (16M)	220	440	1830	7260
M (8M)	410	810	3330	13000
S (4M)	680	1350	5550	21490

• Форматное соотношение [4:3], качество [RAW■]

Размер снимка	2 ГБ	4 ГБ	16 ГБ	64 ГБ
L (16M)	70	135	560	2240
M (8M)	81	160	660	2600
S (4M)	88	170	710	2820

■ Доступное время записи (при записи видео)

• [AVCHD]

Настройка качества записи	2 ГБ	4 ГБ	16 ГБ	64 ГБ
24H	10 мин 00 сек	21 мин 00 сек	1 ч 32 мин	6 ч 13 мин
24L	13 мин 00 сек	28 мин 00 сек	2 ч 4 мин	8 ч 25 мин
FSH	13 мин 00 сек	28 мин 00 сек	2 ч 4 мин	8 ч 25 мин
FH	17 мин 00 сек	37 мин 00 сек	2 ч 43 мин	11 ч 1 мин
SH	13 мин 00 сек	28 мин 00 сек	2 ч 4 мин	8 ч 25 мин
H	17 мин 00 сек	37 мин 00 сек	2 ч 43 мин	11 ч 1 мин

• [MOTION JPEG]

Настройка качества записи	2 ГБ	4 ГБ	16 ГБ	64 ГБ
HD	7 мин 20 сек	15 мин 20 сек	1 ч 6 мин	4 ч 29 мин
WVGA	18 мин 30 сек	38 мин 40 сек	2 ч 46 мин	11 ч 12 мин
VGA	19 мин 10 сек	40 мин 10 сек	2 ч 52 мин	11 ч 39 мин
QVGA	53 мин 20 сек	1 ч 51 мин	7 ч 58 мин	32 ч 16 мин

- Количество записываемых снимков и время работы увеличатся или уменьшатся пропорционально емкости карты. (Эти параметры варьируются в зависимости от условий записи и типа карты памяти.)
- Максимальное время непрерывной видеосъемки в [AVCHD] составляет 13 часов 3 минуты 20 секунд. На экране отобразится только окончательное, не превышающее 13 часов 3 минуты 20 секунд. Тем не менее, запись может остановиться раньше, в зависимости от оставшегося уровня ресурса аккумулятора. (P24)
- Непрерывная запись видеоклипов в [MOTION JPEG] занимает до 2 ГБ. На экране отображается только максимальное время записи для 2 ГБ.

Настройка даты/времени (настройка часов)

• На момент поставки камеры часы не выставлены.

1 Включите фотокамеру.

- Индикатор состояния **1** светится при включении камеры.

(A) Кнопка [MENU/SET]

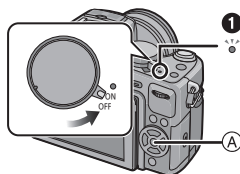

2 Нажмите [MENU/SET].

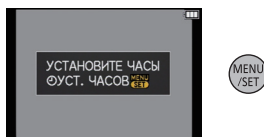

3 Нажмите ◀/▶ для выбора элементов (год, месяц, день, час, минута, последовательность отображения или формат отображения времени) и нажмите ▲/▼ для установки.

- (A): Время в домашнем регионе
- (B): Время в пункте назначения поездки (P116)
- ⏏: Отмена без установки часов.

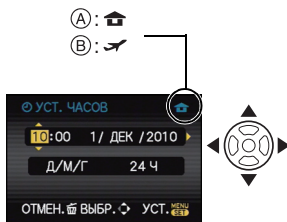

4 Нажмите [MENU/SET] для установки.

5 Нажмите [MENU/SET].

- После установки часов выключите камеру. Затем снова включите камеру и убедитесь, что на дисплее отображаются выполненные настройки.
- При нажатии [MENU/SET] для завершения настройки, когда часы не выставлены, следует правильно выставить часы, выполнив нижеуказанную процедуру "Изменение настроек часов".

Изменение настроек часов

Выберите [УСТ. ЧАСОВ] в меню [НАСТР.], затем нажмите ►. (P55)

- Это можно изменить при выполнении шагов **3**, **4** и **5** для установки часов.
- **Настройка часов поддерживается в течение 3 месяцев с помощью встроенного аккумулятора часов, даже без аккумулятора. (Оставьте заряженный аккумулятор в камере на 24 часа для зарядки встроенного аккумулятора.)**

Примечание

- Для отображения часов следует несколько раз нажать [DISPLAY] во время записи.
- Год устанавливается в диапазоне от 2000 до 2099.
- Если часы не установлены, правильную дату нельзя напечатать при проставлении отметки даты на снимках с помощью [ОТПЕЧ СИМВ] (P145) либо при заказе печати снимков в фотоателье.
- Если часы установлены, правильную дату можно напечатать, даже если дата не отображается на экране камеры.

Переключение режима

Выбор режима [ЗАП.]

- Ⓐ Диск рабочего режима
- Ⓑ Кнопка [Fn1]

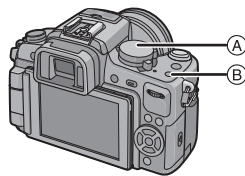

Переключение режима путем вращения переключателя режимов.

Совместите символ нужного режима с частью Ⓒ.

- Следует медленно поворачивать диск режимов до точного совмещения требуемого режима с меткой на корпусе камеры.
- [ИНТЕЛЛЕКТ. АФ] первоначально назначается кнопке [Fn1]. При нажатии кнопки [Fn1] выполняется переключение на интеллектуальный автоматический режим и отключение режима записи, выбранного на диске режимов. Можно изменять функции, назначенные кнопкам, с помощью [НАСТР.КН. Fn] в меню [ПОЛЬЗОВ.]. (P16)

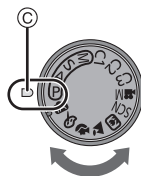

■ Основные сведения

P Режим программы AE (P35)

Объекты записываются с использованием настроек пользователя.

iA Интеллектуальный автоматический режим (P48)

Объекты записываются с использованием настроек, автоматически устанавливаемых камерой.

■ Расширенные сведения

Режим приоритета диафрагмы AE (P93)

Скорость затвора определяется автоматически в соответствии с установленным показателем диафрагмы.

Режим приоритета скорости затвора AE (P93)

Показатель диафрагмы определяется автоматически в соответствии с установленной скоростью затвора.

Режим ручной экспозиции (P94)

Экспозиция настраивается в соответствии с показателем диафрагмы и скоростью затвора, установленными вручную.

Индивидуальный режим (P105)

Данный режим используется для выполнения снимков с предварительно зафиксированными настройками.

Творческий режим видео (P106)

Используйте данный режим для записи видео в выбранном режиме.

* Нельзя выполнять фотоснимки.

Режим сцены (P99)

Этот режим позволяет делать снимки в соответствии с записываемой сценой.

Режим Мой цвет (P103)

Используйте данный режим для проверки цветовых эффектов, выбора цветового режима из восьми имеющихся и выполнения снимков.

■ Расширенный режим сцены

Режим Портрет (P97)

Данный режим используется для выполнения снимков людей.

Режим Пейзаж (P98)

Данный режим используется для выполнения снимков пейзажей.

Режим Макросъемки (P98)

Данный режим позволяет выполнять съемку близко расположенного объекта.

Выполнение фотоснимка

Метод фокусировки при выполнении фотоснимков (AFS/AFC)

1 Выберите режим фокусировки.

- В обычных ситуациях используйте [AFS].

AFS	<p>“AFS” — аббревиатура от “Auto Focus Single” (Автоматическая фокусировка одиночного снимка). Фокусировка устанавливается автоматически при нажатии кнопки затвора наполовину. Фокусировка будет зафиксирована, пока кнопка нажата наполовину.</p>
AFC	<p>“AFC” - аббревиатура от “Auto Focus Continuous” (Непрерывная автофокусировка). Этот режим упрощает компоновку снимка путем постоянной фокусировки на объекте, находящемся в движении, при наполовину нажатой кнопке затвора. При съемке движущегося объекта камера прогнозирует движение объекта и фокусируется на нем. (упреждение движения)</p> <ul style="list-style-type: none"> • Если кольцо трансфокатора переводится из положения широкоугольного режима в положение телережима, или камера внезапно направляется на соседний предмет, находящийся на другом расстоянии, для фокусировки может потребоваться некоторое время. • Если при фокусировке возникают сложности, снова нажмите наполовину кнопку затвора. • Если яркость недостаточна, работа осуществляется так же, как и [AFS]. • [AFC] не работает с некоторыми объективами. Подробности смотрите на странице 18.
MF	Ручная фокусировка поворотом фокусировочного кольца. (P85)

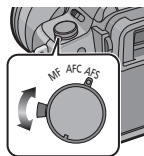

2 Нажмите кнопку затвора наполовину.

(Процесс фокусировки для [AFS])

Фокусировка	Когда объект сфокусирован	Когда объект не сфокусирован
Индикатор фокусировки	Вкл	Мигает
Участок автофокусировки	Зеленый	—
Звук	2 звуковых сигнала	—



- (A) Индикатор фокусировки
- (B) Участок автофокусировки

Примечание

- При установке режима фокусировки на [AFC] звукового сигнала фокусировки не последует. Кроме того, зона АФ не отобразится, если режим АФ установлен на [AFS].
- Диапазон фокусировки зависит от используемого объектива.
 - При использовании объектива 14–140 мм/F4.0–5.8 поставляемого в комплекте с DMC-GH2H: 0,5 м и ∞
 - При использовании объектива 14–42 мм/F3.5–5.6 поставляемого в комплекте с DMC-GH2K: 0,3 м и ∞

■ Условия, касающиеся объекта и съемки, при которых усложняется фокусирование

- Быстро движущиеся объекты, чрезмерно яркие объекты или неконтрастные объекты
- Если объекты снимаются сквозь окна или находятся при записи рядом с блестящими предметами
- Когда темно или при дрожании камеры
- Если камера слишком близко расположена к объекту или при одновременной съемке отдаленных и близко расположенных объектов

Съемка с использованием избранных настроек (P: Программа режима автоматической экспозиции AE)

Фотокамера автоматически выбирает скорость затвора и показатель диафрагмы в соответствии с яркостью объекта съемки.

Можно делать снимки с большей свободой выбора, меняя различные установки в меню [ЗАП.].

- Установите рычажок режима диска на [□] (один).

1 Установить диск рабочего режима на [P].

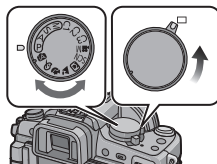

2 Нажмите кнопку затвора наполовину для фокусировки.

- (A) Показатель диафрагмы
- (B) Скорость затвора

- Отображаются значение диафрагмы и скорость затвора. (Они будут мигать красным, если правильная экспозиция не достигается, за исключением установки на вспышку.)
- **Нельзя выполнить снимок, пока не будет установлена фокусировка, поскольку [ПРИОР. ФОКУСА] (P131) первоначально установлено на [ON].**



3 Чтобы сделать снимок, нажмите кнопку затвора до конца (нажмите ее дальше).

- Индикация обращения карте (P28) загорается во время записи снимков на карту.



Примечание

- Для смены настроек во время съемки обратитесь к “Использование меню [ЗАП.]” (P118) или к “Использование меню [ПОЛЬЗОВ.]” (P130).
- Скорость затвора автоматически устанавливается в диапазоне между 15–1/4000 с в следующих случаях.
 - При установке [СВЕТОЧУВСТ.] на [ISO160].
 - Когда установлено значение диафрагмы F4.0 (когда прикреплен объектив 14–140 мм/ F4.0–5.8, поставляемый в комплекте с DMC-GH2H).
 - Когда установлено значение диафрагмы F3.5 (когда прикреплен объектив 14–42 мм/ F3.5–5.6, поставляемый в комплекте с DMC-GH2K).

Советы по съемке удачных снимков

- Ⓐ Вспомогательная лампочка АФ
- **Не закрывайте пальцами фотовспышку и вспомогательную лампочку автофокусировки.**
- Держите фотокамеру осторожно обеими руками, держите руки неподвижно по бокам и слегка расставьте ноги.
- При нажатии кнопки затвора не допускайте смещения камеры.
- Во время съемки убедитесь в устойчивости своего положения и отсутствии опасности столкновения с другими людьми, объектами и т. п.
- Нельзя записывать 3D изображения в вертикальной ориентации.



■ Функция определения ориентации

Снимки, сделанные фотокамерой в вертикальной ориентации, воспроизводятся в вертикальной ориентации (повернутыми). (Только при установке [ON] параметра [ПОВЕРН. ЖКД] (P149)).

- Функция обнаружения направления может работать правильно, если при записи камера обращена вверх или вниз.
- Функция определения направления возможна только при использовании совместимого объектива. (Обратитесь к каталогу, веб-сайтам и т. п. за информацией о совместимых объективах.)

Изменение программы

В режиме АЕ можно изменить заданное значение диафрагмы и скорость затвора без изменения экспозиции. Это называется изменением программы.

В режиме программы АЕ можно сделать фон более смазанным путем уменьшения значения диафрагмы или увеличить динамику снимка движущегося объекта, уменьшив скорость затвора.

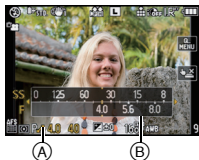

1 Нажмите кнопку затвора наполовину и выведите на экран значение диафрагмы и значение скорости затвора.

2 Во время отображения значений (приблизительно в течение 10 секунд) смените программу, поворачивая задний диск.

- Будет происходить переключение между операцией смены программы и операцией компенсации экспозиции (P76) при каждом нажатии на задний диск во время отображения значения.
- Поверните задний диск для отображения [ЭКСПОНОМЕТР] (B). (P133)
- Индикация изменения программы (A) появляется на экране, если включена смена программы.
- Для отмены переключения программы выключите камеру или поворачивайте задний диск, пока не исчезнет индикация переключения программы.

■ Пример переключения программы

(При использовании объектива 14–42 мм/F3.5–5.6, поставляемого в комплекте с DMC-GH2K)

(A): Показатель диафрагмы

(B): Скорость затвора

- 1 Количество изменений программы
- 2 Таблица изменений программ
- 3 Ограничение изменений программы

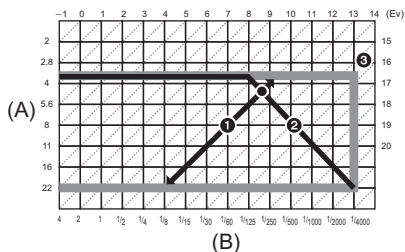

📌 Примечание

- Единица EV – это сокращение от [Exposure Value] ([Величина экспозиции]).
- Способ переключения компенсации экспозиции можно изменить путем [НАСТРОЙКИ ЭКСПО.] (P133) в меню [ПОЛЬЗОВ.].
- Если при нажатии кнопки затвора наполовину экспозиция является неправильной, значение диафрагмы и скорости затвора начинают мигать красным цветом.
- Если после активации режима изменения программы прошло более 10 секунд, камера возвращается в нормальный режим в программе АЕ. Однако изменение программы запоминается.
- В зависимости от яркости объекта, изменение программы может не активироваться.
- Невозможно сменить программу при установке [СВЕТОЧУВСТ.] на [ISO].

Выполнение снимков с помощью функции сенсорного затвора

Применимые режимы: **iA P A S M C1 C2 C3 SCN**     

Простым прикосновением к объекту фокусировки выполняется фокусировка на объекте и автоматически делается снимок.

1 Прикоснитесь к в режиме записи.

- Значок изменится на , и станет возможным выполнение снимка с помощью функции сенсорного затвора.



2 Прикоснитесь к объекту, на котором нужно сфокусироваться, а затем сделайте снимок.

- Ⓐ Приблизительное указание зоны, на которой можно сфокусироваться с помощью сенсорного затвора
- Зона автофокусировки с той же функцией, что и  в режиме АФ отображается в месте, к которому вы прикоснулись, и после выполнения фокусировки делается снимок. (Установка не выполняется на краю экрана.)
- Если гистограмма отображается сверху объекта, к которому вы хотите прикоснуться, сначала передвиньте гистограмму, а потом прикоснитесь к объекту. (P66)

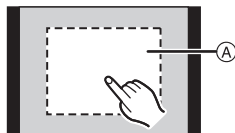

3 Прикоснитесь к для отмены функции сенсорного затвора.

Примечание

- При установке [ПРИОР. ФОКУСА] на [ON], когда режим фокусировки установлен на [AFS] и сенсорный затвор не срабатывает, зона автофокусировки становится красной и исчезает, а снимок не выполняется. При установке на [AFC] снимок не выполняется, если индикация фокусировки мигает зеленым цветом, но если объект оказывается в фокусе, когда вы продолжаете касаться экрана, снимок выполняется.
- Измерение яркости выполняется на точке прикосновения, когда режим [РЕЖИМ ЗАМЕРА] установлен на . (P122)

Воспроизведение снимков

1 Нажмите [▶].

А Кнопка [▶]

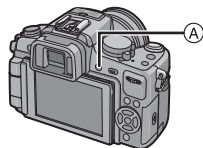

2 Для быстрой прокрутки изображения вперед и назад перетащите (P14) экран по горизонтали.

Вперед: перетащите справа налево

Назад: перетащите слева направо

- Можно также прокручивать изображение вперед или назад, нажимая ◀/▶ кнопки курсора.
- Скорость прокрутки изображений вперед/назад изменяется в зависимости от состояния воспроизведения.
- Можно непрерывно прокручивать изображение вперед или назад, продолжая прикасаться пальцем к левой или правой стороне экрана после прокрутки снимка вперед/назад.
(Снимки отображаются в уменьшенном размере)

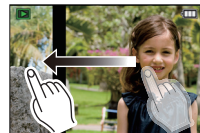

■ Для завершения воспроизведения

Повторно нажмите [▶], нажмите кнопку видеосъемки или нажмите кнопку затвора наполовину.

Примечание

- Эта камера соответствует стандарту DCF "Design rule for Camera File system", установленному ассоциацией JEITA "Japan Electronics and Information Technology Industries Association", и стандарту Exif "Exchangeable Image File Format". Файлы, не соответствующие стандарту DCF, воспроизвести нельзя.

Изменение отображения информации на экране воспроизведения

Нажмите [DISPLAY] для переключения экрана монитора.

Ⓐ Кнопка [DISPLAY]

- В режиме увеличения при воспроизведении (P42), при воспроизведении видеоклипов (P46) и в режиме показа слайдов (P141), можно только выбирать режимы "Нормальный вид дисплея Ⓑ" либо "Дисплей без индикации Ⓕ".
- Гистограмма Ⓓ отображается во время воспроизведения в виде R (красный), G (зеленый), B (синий) и Y (яркость).

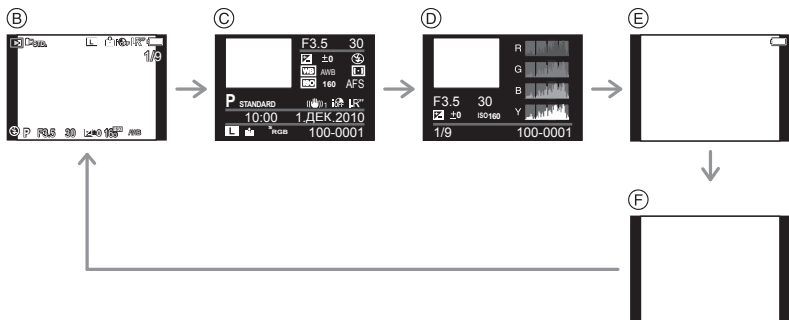
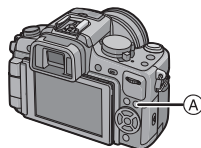

Ⓑ Нормальный вид дисплея

Ⓒ Подробное отображение информации

Ⓓ Отображение гистограммы

Ⓔ Подсветка экрана*

Ⓕ Дисплей без индикации

* Отображается, если установить [ВЫСВЕТИТЬ] (P130) в меню [ПОЛЬЗОВАТЕЛЬСКИЙ] на [ON].

Отображение нескольких экранов (многооконное воспроизведение)

Поверните задний диск влево.

1 экран → 12 экранов → 30 экранов → Отображение экрана календаря

Ⓐ Номер выбранного снимка и общее количество записанных снимков

Ⓑ Полоса прокрутки

Ⓒ Значок серийной съемки [C]

• Поверните задний диск вправо для возврата к предыдущему экрану.

• При выборе снимка со значком серийной съемки [C] и нажатии [MENU/SET] снимки из этой группы серийной съемки будут отображаться в многооконном режиме воспроизведения.

• Экран переключается при перетягивании полосы прокрутки вверх или вниз (P14).

• Экран можно переключать постепенно, перетаскивая экран вверх или вниз (P14).

• Снимки не повернуты для отображения.

• Снимки, отображаемые с помощью [C], воспроизвести нельзя.

■ Для возврата в режим нормального воспроизведения

Коснитесь снимка для выбора.

• Можно также восстановить одноэкранное отображение, выбрав изображения нажатием кнопки курсора, а затем нажав [MENU/SET] или задний диск.



Отображение снимков по дате съемки (Воспроизведение по календарю)

- 1** Поверните задний диск влево для отображения экрана календаря.



- 2** Нажмите ▲/▼/◀/▶, чтобы выбрать дату для воспроизведения.

- Если в течение месяца не было сделано ни одного снимка, месяц не отображается.

- 3** Нажмите [MENU/SET] или задний диск для просмотра снимков, записанных в выбранный день.

- Поверните задний диск влево для возврата к отображению экрана календаря.
- При выборе снимка со значком серийной съемки [] и нажатии [MENU/SET] снимки из этой группы серийной съемки будут отображаться в многооконном режиме воспроизведения.

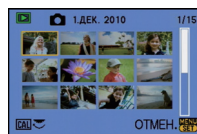

ИЛИ



- 4** Нажмите ▲/▼/◀/▶ для выбора снимка и затем нажмите [MENU/SET] или задний диск.

- Появится выбранный снимок.

Примечание

- Если ранее на экран был выведен календарь, то при выборе снимка выбирается его дата записи.
- Если существует несколько снимков с одинаковой датой записи, отображается первый снимок записанный в тот день.
- На дисплей можно вывести календарь от января 2000 до декабря 2099 г.
- Если дата в камере не установлена, то дата съемки устанавливается как 1 января 2010.
- Если съемка проводится после установки пункта назначения поездки в разделе [МИРОВОЕ ВРЕМЯ], снимки отображаются на основании дат в пункте назначения поездки при воспроизведении в хронологическом порядке.

Использование функции увеличения при воспроизведении

1 Коснитесь участка для увеличения.

1x → 2x → 4x → 8x → 16x

- Снимок также увеличить вращением вправо заднего диска.
- При изменении увеличения индикатор положения увеличения (A) отобразится приблизительно на 1 секунду.
- Чем больше увеличивается изображение, тем ниже его качество.



2 Переместите положение для отображения, перетащив снимок (P14).

- При перемещении отображаемого положения индикация позиции трансфокатора (A) появляется приблизительно на 1 секунду.
- Положение увеличенной области можно также перемещать нажатием кнопки затвора.
- Изначальный размер снимка (1x) восстанавливается при касании [Qx1.0].
- Кроме того, при прикосновении к [Q] или вращении заднего диска степень увеличения становится меньше.



■ Переключение отображаемого изображения с сохранением увеличения при воспроизведении

Можно переключить отображаемое изображение, сохраняя такую же степень увеличения и положение трансфокатора при воспроизведении с увеличением.

Переключитесь в режим выбора снимков, нажав задний диск во время использования функции увеличения при воспроизведении, и выберите снимки с помощью ◀/▶.

- Будет происходить переключение между операцией выбора снимков и операцией перемещения позиции увеличения при каждом нажатии на задний диск во время использования увеличения при воспроизведении.



Примечание

- Во время воспроизведения с увеличением информация о записи и т. д. с экрана можно удалить также нажатием на [DISPLAY].
- Для сохранения увеличенного изображения воспользуйтесь функцией обрезки. (P148)
- Если фотоснимки были сделаны с помощью другой аппаратуры, функция увеличения при воспроизведении может не работать.
- При выключении камеры степень увеличения и положение увеличения отменяются (в том числе в режиме сна).
- Положение трансфокатора возвращается к центру на следующих изображениях.
 - Изображения с различными форматами
 - Изображения с различным числом записанных пикселей
 - Изображения с различным направлением поворота (если [ПОВЕРН. ЖКД] установлено на [ON])
- Режим увеличения при воспроизведении недоступен во время воспроизведения видео.

[ЗАП.] Режим:  PA P A S M C1 C2 C3  SCN 

Запись видеок кадров

Позволяет записывать полноценные видеоизображения высокой четкости, совместимые с форматом AVCHD или видеоизображения, записанные в Motion JPEG.

Звук записывается в стерео формате.

Функции, доступные при записи видеок кадров, отличаются в зависимости от используемого объектива, и может записываться рабочий звук объектива.

Для получения подробной информации см. страницу 18.

Метод фокусировки при записи видео (непрерывная АФ)

Фокусировка изменяется в зависимости от настроек режима фокусировки и [НЕПРЕР. АФ] настройки в режиме меню [ВИДЕО].

Режим фокусировки	[НЕПРЕР. АФ]	Установки
AFS/AFC	ON (ВКЛ)	Камера может фокусироваться непрерывно. • Если на объекте сложно сфокусироваться, нажмите наполовину кнопку затвора.
	OFF (ВЫКЛ)	Положение фокусировки фиксируется при начале записи видео. • Можно выполнить фокусировку нажатием кнопки затвора наполовину или касанием объекта.
MF	ON (ВКЛ)	Фокусировку можно осуществлять вручную.
	OFF (ВЫКЛ)	

- В зависимости от условий съемки или используемого объектива может записываться звук работы автофокусировки во время записи видеок кадров. Рекомендуется для съемки установить [НЕПРЕР. АФ] в меню режима [ВИДЕО] на [OFF], если вас беспокоит, что может записаться рабочий звук объектива.
- При использовании трансфокатора во время записи видеок кадров для фокусировки может потребоваться некоторое время.

Запись видеокладов

Возможна запись видео в соответствии с каждым режимом.

• Показанный здесь экран является примером, при котором диск режимов установлен на [P] (режим программной АЗ).

- Ⓐ Диск рабочего режима
- Ⓑ Кнопка видеосъемки

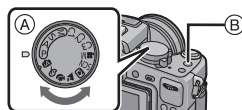

1 Начните запись, нажав кнопку видеосъемки.

- Ⓒ Оставшееся время записи
- Ⓓ Доступное время записи

- Звук слышен при нажатии кнопки видео, означая начало/остановку видеосъемки.
- Индикатор состояния записи (красный) Ⓔ будет мигать во время видеозаписи.

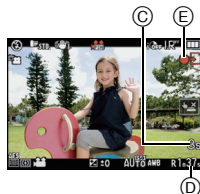

2 Остановите запись, повторно нажав кнопку видеосъемки.

Примечание

- **Настройка вспышки фиксируется на [☺].**
- Звук не будет записываться в течение 0,5 с после начала записи, если кнопка видео удерживается нажатой. После нажатия на кнопку видеосъемки сразу же отпустите ее.
- Рабочий звук трансформатора или срабатывания кнопки может записаться, если они сработают во время записи видео.
- Доступное время записи, которое выводится на экране, может уменьшаться неравномерно.
- В зависимости от типа карты индикатор обращения к карте может отображаться на короткое время после завершения записи видео. Это не является неисправностью.
- Если настройка форматного соотношения для фотоснимков и видео различна, угол зрения изменится в начале видеосъемки. При установке [РАМКА ЗАП.] (P134) на [👤] отображается угол зрения во время видеосъемки.
- Если [РАСШ.ТЕЛЕПР.] установлено на [ON] угол зрения будет изменяться при переключении экрана между экраном фотоснимков и экраном видео, поскольку коэффициент увеличения фотоснимков и видео разный. (P67)
- Чувствительность ISO будет установлена на [AUTO] (для видео) при записи видео.
- Во время записи видеокладов настройка [СТАБИЛИЗ.] фиксируется на [MODE1], даже если ее установить на [MODE2] или [MODE3].
- При записи видеокладов нельзя использовать следующие функции.
 - [⏏] в режиме автофокусировки (Она переключится в [▣].)
 - [📷] в режиме АФ (Переключится на режим многозонной автофокусировки для видео.)
 - Функция определения ориентации
 - [ОПРЕД. ЛИЦА]/УСТ.ОФР. ISO
- При видеосъемке рекомендуется использовать полностью заряженный аккумулятор или адаптер переменного тока (DMW-AC8E; поставляется отдельно). (P173)
- Если во время видеосъемки с помощью адаптера переменного тока (DMW-AC8E; поставляется отдельно) подача электроэнергии будет прекращена, или если адаптер переменного тока (DMW-AC8E; поставляется отдельно) будет отключен и т. д., снимаемое видео не будет записано.

- Видеоизображения, записанные в [AVCHD] или [MOTION JPEG], могут воспроизводиться с плохим качеством изображения или звука, или же воспроизведение может быть невозможно даже при воспроизведении на оборудовании, совместимом с данными форматами. Кроме того, информация о записи может не воспроизводиться надлежащим образом. В таком случае воспользуйтесь данной камерой. Подробные сведения об устройствах, совместимых с AVCHD, см. на сайтах поддержки, приведенных ниже.
<http://panasonic.jp/support/global/cs/dsc/>
(Сайт только на английском языке.)
- Технические характеристики звукозаписи для данной модели изменены с целью улучшения качества звука. По этой причине некоторые видеоизображения, записанные в [MOTION JPEG], и снимки со звуком могут не воспроизводиться на цифровых камерах Panasonic (LUMIX)*.
(Видео, записанное на цифровой камере Panasonic (LUMIX), можно воспроизводить с помощью данной модели.)
 - * Модели, запущенные до декабря 2008 г., и некоторые модели, запущенные в 2009 г. (серии FS, LS).
- Для воспроизведения видео AVCHD, записанного с помощью данной камеры, на проигрывателях дисков Blu-ray Panasonic (DMP-BD30/DMP-BD31/DMP-BD50) необходимо обновить встроенное ПО проигрывателя дисков Blu-ray. Последнюю версию встроенного ПО можно загрузить со следующего веб-сайта.
<http://panasonic.net/support/>

Воспроизведение видео

- Данная камера предназначена для воспроизведения видео, снятого (только) данной моделью в форматах QuickTime Motion JPEG и AVCHD.
- Видео формата AVCHD, которое можно воспроизводить на данной камере — видео [AVCHD], записанное в помощью данной камеры, видео формата AVCHD (включая [AVCHD Lite]), записанное исключительно цифровыми камерами Panasonic (LUMIX).

1 Нажмите [▶].

2 Выберите изображение со значком видео ([👤]), [📺]) и затем коснитесь [▶] для воспроизведения.

(A) Значок видео

(B) Длительность записи видеоклипов

- После начала воспроизведения истекшее время воспроизведения отображается в верхней правой части экрана. Например, 8 минут и 30 секунд отображается как [8m30s].
- Некоторая информация (сведения о записи и т. д.) не отображается для видео, записанного в [AVCHD].
- Нажатие кнопки курсора в сторону ▲ позволяет воспроизвести видео. Отображение справа внизу экрана при воспроизведении соответствует ▲/▼/◀/▶ на кнопке курсора.

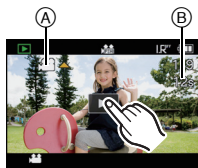

■ Операции, выполняемые во время воспроизведения видео

1 Коснитесь экрана для отображения панели управления.

- При бездействии в течение 2 секунд возобновляется первоначальное состояние.

2 Действия на панели управления выполняются касанием.

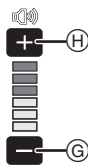
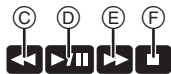

(C) Ускоренная перемотка назад, покадровая перемотка *2

(D) Воспроизведение/Пауза

(E) Ускоренная прокрутка вперед, покадровая прокрутка вперед *2

(F) Остановка

(G) Снижение уровня громкости *1

(H) Увеличение уровня громкости *1

*1 Можно также отрегулировать уровень громкости с помощью заднего диска.

*2 Эти операции могут быть выполнены только в режиме паузы, при этом будут отображаться следующие пиктограммы.

– Покадровая прокрутка назад: [⏮]

– Покадровая прокрутка вперед: [⏭]

• Информация о быстрой прокрутке вперед/назад

- Коснитесь [▶] во время воспроизведения для быстрой прокрутки вперед (коснитесь [⏮] для прокрутки назад). Скорость прокрутки вперед/назад увеличивается, если еще раз нажать [▶]/[⏮]. (Отображение на экране меняется с [▶▶] на [▶▶▶].)
- Коснитесь [◀] для возврата к скорости обычного воспроизведения.
- При использовании карты памяти большой емкости ускоренная перемотка назад может быть более медленной, чем обычно.

 **Примечание**

- Звук можно прослушать через динамик. Информация о настройке громкости в меню [НАСТР] приведена в [ГРОМКОСТЬ] (P58).
- Для воспроизведения видео, записанного данным устройством, на ПК используйте программы "QuickTime" или "PHOTOfunSTUDIO 6.0 BD Edition" с компакт-диска (поставляется в комплекте).
- Видеокадры в формате QuickTime Motion JPEG, которые были записаны на компьютере или другом оборудовании, могут иметь более низкое качество изображения или не воспроизводиться вообще на данной камере.

Режим [ЗАП.]: **iA**

Выполнение снимков с использованием автоматической функции

(**iA**): Интеллектуальный автоматический режим)

Камера установит наиболее подходящие настройки в соответствии с объектом и условиями съемки, поэтому мы рекомендуем данный режим новичкам или тем, кто хочет легко выполнить снимки, используя настройки камеры.

Установить диск рабочего режима на **iA**.

- Переключение на интеллектуальный автоматический режим осуществляется также нажатием кнопки [Fn1] при сохранении настройки на момент покупки. (P16)
- Следующие функции включаются автоматически.
 - Определение сцены/[КОРР.КР.ГЛ.]/Распознавание лиц/Функция интеллектуального управления светочувствительностью ISO/[ИНТ.ДИНАМИЧ.]/[ПОДАВЛ. ШУМА]/Быстрая автофокусировка/[ПРИОР. ФОКУСА]/Компенсация контрового света/[ИНТ.РАЗРЕШ.]
- В интеллектуальном автоматическом режиме [ПРИОР. ФОКУСА] (P131) установлен на [ON]. Это значит, что вы не сможете сделать снимок, пока не будет выполнена фокусировка на объекте.

Определение сцены

Когда камера определяет оптимальную сцену, значок такой сцены отображается синим в течение 2 секунд, после чего его цвет меняется на обычный красный.



При выполнении снимков

iA →		[i-ПОРТРЕТ]
		[i-ПЕЙЗАЖ]
		[i-МАКРО]
		[i-НОЧН. ПОРТРЕТ]
		[i-НОЧН. ПЕЙЗАЖ]
		[i-ЗАКАТ]
		[i-РЕБЕНОК]*

• Только при выборе [**iA**]

Информация о записи видеоклипов

iA →		[i-ПОРТРЕТ]
		[i-ПЕЙЗАЖ]
		[i-НЕДОСТАТОЧНОЕ ОСВЕЩЕНИЕ]
		[i-МАКРО]

- [**iA**] установлено, если ни одна из сцен не подходит и установлены стандартные настройки.
- При выборе [], [] или [] камера автоматически распознает лицо человека и по нему установит фокус и экспозицию. (Распознавание лиц) (P82)

- Если при использовании штатива, например, фотокамера определяет минимальную вибрацию, ВТО время как режим сцен идентифицируется как [P], скорость затвора будет медленнее, чем обычно. Старайтесь не перемещать фотокамеру во время съемки.
- Оптимальная сцена для указанного объекта будет выбрана при установке на АФ со слежением (P49).
- При установке [ОПРЕД. ЛИЦА] на [ON] и обнаружении лица, похожего на зарегистрированное, отображается [R] справа сверху [P], [P] и [P].
- * При установке [ОПРЕД. ЛИЦА] на [ON] [P] будет отображаться для дней рождений уже установленных зарегистрированных лиц только в случае обнаружения лица ребенка возрастом 3 года или меньше.

Примечание

- Ввиду таких условий, как перечисленные ниже, для одного и того же объекта могут определяться разные сцены.
 - Условия, касающиеся объекта: яркое или темное лицо, размер объекта, цвет объекта, расстояние до объекта, контраст объекта, перемещение объекта
 - Условия съемки: Закат, Рассвет, При низкой освещенности, При вибрации фотокамеры, При использовании трансфокатора
- Для выполнения снимков в заданной сцене рекомендуется выполнять снимки в соответствующем режиме записи.
- **Компенсация контрового света**
 - Контровой свет – это свет, идущий из-за объекта съемки. В данном случае объект съемки темнеет, поэтому данная функция компенсирует контровый свет, автоматически увеличивая яркость всего снимка. Компенсация контрового света в интеллектуальном автоматическом режиме применяется автоматически.

Функция следящей АФ

Предусмотрена возможность установить фокус и экспозицию на конкретном объекте. Фокус и экспозиция настраиваются автоматически, следуя за объектами, в том числе движущимися.

■ При управлении с помощью сенсорной панели

Можно заблокировать объект касанием.

- [P] отображается в левом нижнем углу экрана.
- Рамка следящей автофокусировки отображается желтым цветом и определяет самую подходящую сцену для зафиксированного объекта.
- Следящая АФ отменяется при касании [ОТМЕН].



■ При управлении с помощью кнопок

1 Нажмите и удерживайте кнопку [Q.MENU] до появления рамки следящей АФ.

- [P] отображается в левом нижнем углу экрана.
- Рамка следящей АФ отображается в центре экрана.
- Следящая АФ отменяется при нажатии [MENU/SET].



2 Поместите объект в рамку слежения и нажмите кнопку затвора наполовину для блокировки объекта.

- При обнаружении камерой объекта съемки зона АФ становится зеленого цвета.
- При отпуске кнопки затвора рамка следящей АФ становится желтого цвета, и для заблокированного объекта устанавливается оптимальная сцена.
- Для отмены нажмите [MENU/SET].



Примечание

- [ОПРЕД. ЛИЦА] не работает во время АФ со слежением.
- Используйте следящую АФ с выключенной функцией сенсорного затвора.
- Прочтите примечание об АФ со слежением на P83.

Настройки в интеллектуальном автоматическом режиме

■ Меню режима [ЗАП.]

[ФОРМАТ] (P120)/[РАЗР. КАДРА] (P120)/[КАЧЕСТВО] (P121)/[ОПРЕД. ЛИЦА] (P109)/[СТАБИЛИЗ.]^{*1} (P74)

*1 Нельзя выполнить установку на [MODE3]. Настройка фиксируется на [MODE1] при записи видео даже при установке на [MODE2].

■ Меню режима [ВИДЕО]

[РЕЖИМ ЗАПИСИ] (P127)/[КАЧ-ВО ЗАП.]^{*2} (P127)/[НЕПРЕР. АФ] (P43)/[ШУМОПОДАВЛ.] (P129)

*2 [H-VGA] для [MOTION JPEG] настроить нельзя.

■ Меню [ПОЛЬЗОВ.]

[ПАМ. ПОЛЬЗ УСТ] (P105)/[КОНТР ЛИНИИ] (P130)/[ОТОБР. ИНФ. ЖКД] (P134)/[ОТОБР. ОСТАВШ.] (P134)

■ Меню [НАСТР.]

[УСТ. ЧАСОВ] (P30)/[МИРОВОЕ ВРЕМЯ] (P116)/[СИГНАЛ] (P58)/[РЕЖИМ ЖКД] (P59)/[ЯЗЫК] (P62)

• Используйте быстрое меню (P56) для выбора следующих функций:

– [СТАНДАРТ] и [СТАНДАРТ] (**B&W**) в [РЕЖИМ СЪЕМКИ] (P118)

– [☺₂] и [☺₁₀] в [АВТ. ТАЙМЕР]^{*3} (P81)

*3 Настройка возвращается на [☺₁₀] при отмене интеллектуального автоматического режима или при переключении питания [ON]/[OFF].

• Настройки следующих параметров зафиксированы.

Параметр	Установки
[ЭКОНОМ. РЕЖ.] (РЕЖИМ СНА) (P59)	[5MIN.]
Вспышка (P69)	[A]/[]
[СИНХР. ВСП.] (P123)	[1ST]
[СКОР. СЪЕМКИ] (P77)	[H] (Высокая скорость)
[АВТ. БРЕКЕТИНГ] (P79)	[/] НАСТРОЙКИ: [] (серия)
	[ШАГ]: [3•1/3]
	[ПОСЛЕДОВ]: [0/-/+]
Режим автофокусировки (P82)	[] (Установлено на [] ⁺⁴ , если лицо распознать нельзя)
[БАЛ. БЕЛ.] (P88)	[AWB]
[СВЕТОЧУВСТ.] (P91)	[] ⁺⁵ (Интеллектуальное управление светочувствительностью ISO) (Максимальная светочувствительность ISO: [ISO800])
[РЕЖИМ ЗАМЕРА] (P122)	[]
[КОРР.КР.ГЛ.] (P70)	[ON]
[ИНТ.ДИНАМИЧ.] (P124)	[STANDARD]
[ПОДАВЛ. ШУМА] (P124)	[ON]
[ЦВЕТ. ПРОСТР] (P126)	[sRGB]
[РЕЖ.КАДРА] (P108)	[]
[ПРЕДВ. АФ] (P131)	[AF]
[ПРИОР. ФОКУСА] (P131)	[ON]
[ВСП. ЛАМП. АФ] (P132)	[ON]

*4 Настройка устанавливается на режим многозонной автофокусировки для видео, если невозможно распознать лицо во время записи видео.

*5 Настройка фиксируется на [AUTO] (для видео) во время видеосъемки.

- В зависимости от определенной сцены камера автоматически регулирует настройку [ИНТ.РАЗРЕШ.] (P123). [ИНТ.РАЗРЕШ.] нельзя настроить с помощью меню режима [ЗАП.].
- Нельзя использовать следующие функции.
 - [АВТООТКЛ. ЖКД] из [ЭКОНОМ. РЕЖ.]/Блокировка Аф/АЭ/Точная настройка баланса белого/Брекетинг баланса белого/Брекетинг фотопленок/Регулировка мощности вспышки/[УСТ.ОГР. ISO]/[РАСШ. ТЕЛЕПР.]/[ЦИФР. УВЕЛ.]/[СООТН.БРЕКЕТ.]/[ВЫСВЕТИТЬ]/[БЛОКИР. АФ/АЭ]/[УДЕР БЛОК АФ/АЭ]/[ПРЯМ.ПОЛЕ ФОКУС.]/[СЪЕМ.БЕЗ ОБЪЕК.]
- Установка других элементов в меню [НАСТР.] и меню [ПОЛЬЗОВ.] производится так же, как и в программе режима автоэкспозиции AE. Произведенная настройка отобразится в автоматическом интеллектуальном режиме.

■ Вспышка

• Если нужно использовать вспышку, откройте вспышку. (P69)

- Не предусмотрено переключение режимов вспышки с использованием меню в автоматическом интеллектуальном режиме.
- Появятся [A], [], [] или [S] в зависимости от типа и яркости объекта съемки.
- Присутствие [] или [] на дисплее означает, что включена функция цифровой коррекции красных глаз.
- Скорость затвора снижается в режиме [] или [S].

Удаление снимков

Удаленные изображения не могут быть восстановлены.

Нажмите [▶].

Удаление одного снимка

1 Выберите снимок для удаления, затем нажмите [🗑️].

- Ⓐ Кнопка [▶]
- Ⓑ Кнопка [DISPLAY]
- Ⓒ Кнопка [🗑️]

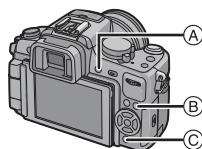

2 Для выбора [ДА] нажмите ◀, а затем нажмите [MENU/SET].

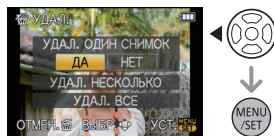

Удаление нескольких снимков (до 100*) или всех снимков

* Группа серии рассматривается как единое изображение. (Будут удалены все снимки выбранной группы серии.)

1 Нажмите [🗑️].

2 Для выбора [УДАЛ. НЕСКОЛЬКО] или [УДАЛ. ВСЕ] нажмите ▲/▼, а затем нажмите [MENU/SET].

- [УДАЛ. ВСЕ] → интервал 5.

3 Нажмите ▲/▼/◀/▶, чтобы выбрать снимок, затем, для подтверждения, [DISPLAY]. (Повторите этот шаг.)

- [🗑️] появится на выбранном снимке. При повторном нажатии [DISPLAY] настройка отменяется.

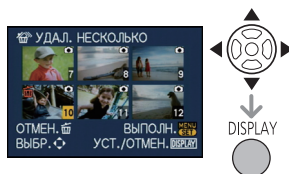

4 Нажмите [MENU/SET].

5 Для выбора [ДА] нажмите ▲, а затем для установки нажмите [MENU/SET].

■ Когда выбрано [УДАЛ. ВСЕ] с настройкой [ИЗБРАННОЕ] (P150)

Экран выбора отображается снова. Выберите [УДАЛ. ВСЕ] или [УДАЛИТЬ ВСЕ, КРОМЕ ★], нажмите ▲ для выбора [ДА] и удалите снимки.

📌 Примечание

- Не выключайте камеру во время удаления (пока отображается [🗑]). Используйте аккумулятор с достаточным зарядом или адаптер переменного тока (DMW-AC8E; поставляется отдельно) и DC переходник (DMW-DCC8; поставляется отдельно).
- При нажатии [MENU/SET] во время удаления снимков с помощью функции [УДАЛ. НЕСКОЛЬКО], [УДАЛ. ВСЕ] или [УДАЛИТЬ ВСЕ, КРОМЕ ★], удаление будет остановлено.
- Удаление снимков может занять определенное время, в зависимости от их количества.
- Удаление снимков, не отвечающих стандарту DCF или с установленной защитой (P152), невозможно, если выбрано [УДАЛ. ВСЕ] или [УДАЛИТЬ ВСЕ, КРОМЕ ★].

Настройка меню

В данной камере имеются пункты меню, позволяющие настраивать ее работу для наилучшего выполнения снимков.

В частности, в меню [НАСТР.] имеются некоторые важные параметры, касающиеся часов и питания камеры. Проверьте настройки этого меню перед началом использования камеры.

<p>📷 [ЗАП.] Меню режима (P118 до 126)</p> <ul style="list-style-type: none"> • Благодаря этому меню возможно задание формата, числа пикселей и прочих свойств выполняемых вами снимков. 	<p>🔧 Меню [НАСТР.] (P58 до 63)</p> <ul style="list-style-type: none"> • Данное меню позволяет выполнять настройки часов, выбирать настройки рабочего звука и выполнять другие настройки, облегчающие управление камерой.
<p>📺 Меню режима [ВИДЕО] (P127 до 129)</p> <ul style="list-style-type: none"> • С помощью данного меню можно установить [РЕЖИМ ЗАПИСИ], [КАЧ-ВО ЗАП.] и другие аспекты для видеозаписи. 	<p>📁 МҮ [МОЕ МЕНЮ]</p> <ul style="list-style-type: none"> • Предусмотрено внесение в память до 5 элементов меню, которые недавно использовались. Давно использовавшиеся элементы можно легко вызвать.
<p>👤 Меню [ПОЛЬЗОВ.] (P130 до 136)</p> <ul style="list-style-type: none"> • Работа аппарата, например, отображение экрана и операции с помощью кнопок, может задаваться в соответствии с собственными предпочтениями. Предусмотрено также сохранение измененных настроек. 	<p>▶ Меню режима [ВОСП.] (P141 до 153)</p> <ul style="list-style-type: none"> • Данное меню позволяет установить настройки защиты, обрезки и печати записываемых снимков.

📌 Примечание

- Некоторые функции не могут быть установлены или использованы в зависимости от используемых режимов или настроек меню, ввиду технических характеристик камеры.

Настройка элементов меню

В данном разделе описывается, как выбрать параметры меню режима [ЗАП.], эти же настройки можно использовать также для меню режима [ВИДЕО], меню [ПОЛЬЗОВ.], меню [НАСТР.], меню [МОЕ МЕНЮ] и меню режима [ВОСП.].

- При установке [ВОЗОБН.МЕНЮ] (P135) в меню [ПОЛЬЗОВ.] на [ON], на экран выводится последний элемент меню, который был выбран перед выключением фотокамеры. На момент покупки выполнена установка на [ON].
- Настройку пункта меню с помощью операции касания выполнить нельзя. Для установки используйте кнопки курсора или задний диск.

Пример: настройка [ИНТ.ДИНАМИЧ.] с [OFF] на [HIGH] в режиме программы AE

1 Установить диск рабочего режима на [P].

- Ⓐ Кнопка [MENU/SET]

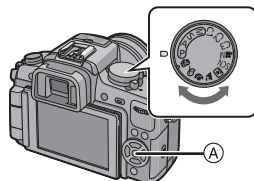

2 Нажмите [MENU/SET] для отображения меню.

- Ⓑ Значок переключения меню
Ⓒ Пункт меню
Ⓓ Страница экрана меню
Ⓔ Настройки

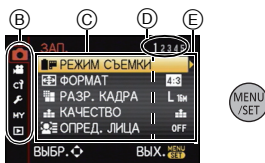

Переключение на другие меню

напр., Переключение на меню [НАСТР.]

1 Нажмите ◀.

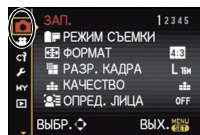

2 Нажмите ▼ или вращайте задний диск для выбора значка меню [НАСТР.] [↻].

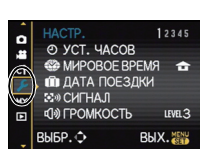

3 Нажмите ▶ или задний диск.

- Затем выберите нужный пункт меню и задайте необходимые настройки.

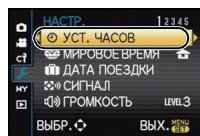

3 Нажмите ▲/▼ или вращайте задний диск, чтобы выбрать [ИНТ.ДИНАМИЧ.].

- Выберите элемент в самом низу и нажмите ▼ или поверните задний диск вправо для перехода к следующему экрану.

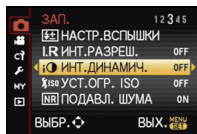

4 Нажмите ► или задний диск.

- В зависимости от элемента, его настройка может не появляться или же он может отображаться иным способом.

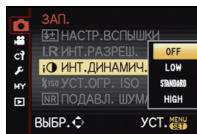

5 Нажмите ▲/▼ или вращайте задний диск, чтобы выбрать [HIGH].

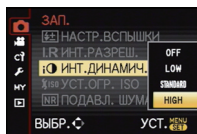

6 Нажмите [MENU/SET] или задний диск для установки.

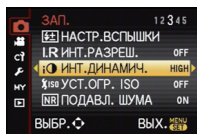

7 Нажмите [MENU/SET] для закрытия меню.

- Кроме того, для закрытия меню можно наполовину нажать кнопку затвора.

Установка Быстрого меню

Использование быстрого меню облегчает поиск некоторых настроек меню.

- Функции, которые могут быть настроены с помощью быстрого меню, определяются режимом или стилем отображения, в котором находится камера.

■ При управлении с помощью сенсорной панели

Установку быстрого меню можно выполнить с помощью сенсорной панели.

1 Коснитесь [Q. MENU] для отображения быстрого меню в состоянии записи.



2 Коснитесь пункта меню и выполните настройку.

- Ⓐ Параметр
- Ⓑ Настройки

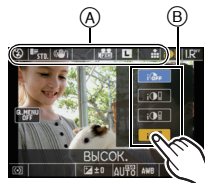

3 Коснитесь [Q.MENU OFF] для закрытия быстрого меню.

■ При управлении с помощью кнопок

Установку быстрого меню также можно выполнить нажатием кнопки [Q.MENU].

Для закрытия быстрого меню повторно нажмите кнопку [Q.MENU].

- Метод установки отличается от следующего, в зависимости от отображаемого во время записи экрана. Информацию об отображаемом экране см. на P64.

[] (Стиль отображения на мониторе ЖКД)

После выбора элементов с помощью ◀/▶ можно выбрать значения настроек с помощью ▲/▼. Для установки нажмите [MENU/SET].

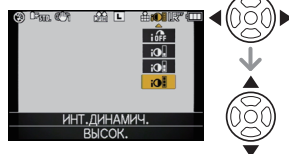

Отображение информации о записи на ЖКД в [] (стиль отображения на мониторе ЖКД)

Выберите элемент с помощью ▲/▼/◀/▶, нажмите [MENU/SET], а затем выберите значения настроек с помощью ▲/▼/◀/▶. Для установки нажмите [MENU/SET].

- Для настройки можно также использовать задний диск.
- Можно изменить настройки, непосредственно прикасаясь к элементам, без отображения быстрого меню.



[] (Стиль отображения на видоискателе)

Выберите элемент вращением заднего диска, а затем нажмите на задний диск. Выберите значения настроек вращением заднего диска, а затем для установки нажмите на задний диск.

- Установку также можно выполнить нажатием на ◀/▶ и [MENU/SET].

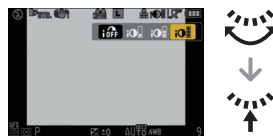

При необходимости выполните данные настройки.



О меню настроек

[УСТ. ЧАСОВ], [ЭКОНОМ. РЕЖ.] и [АВТ. ПРОСМ.] являются важными элементами. Проверьте их настройки перед их использованием.

Более подробную информацию о выборе настроек меню [НАСТР.] см. на Р55.

 [УСТ. ЧАСОВ]	—
--	---









- Более подробная информация приведена на Р30.

 [МИРОВОЕ ВРЕМЯ]	 [ПУНКТ НАЗНАЧ.]/  [ДОМ. РЕГИОН]
---	--

- Более подробная информация приведена на Р116.

 [ДАТА ПОЕЗДКИ]	[УСТ. ПОЕЗДКИ]/[ГЕОГР. ПУНКТ]
--	-------------------------------

- Более подробная информация приведена на Р115.

 [СИГНАЛ]	Установите громкость для электронных шумов и шума электронного затвора.	
	 [ГРОМ.СИГНАЛА]: [] (Звук отключен) [] (Низкая) [] (Высокая)	 [ГРОМК.ЗАТВ.]: [] (Звук отключен) [] (Низкая) [] (Высокая)

- [ГРОМК.ЗАТВ.] работает только при установке на [SH] для режима серийной съемки.

 [ГРОМКОСТЬ]	Отрегулируйте громкость динамика, установив любой из 7 уровней.
---	---

- При присоединении камеры к телевизору, громкость динамиков телевизора не изменяется.

 [МОНИТОР]/ [ВИДОИСКАТЕЛЬ]	Регулируются яркость, цвет или красный либо синий оттенок монитора ЖКД / видеоискателя.
--	---

- Настройте яркость экрана с помощью ▲/▼, а контрастность и насыщенность с помощью ◀/▶ или заднего диска.
- При нажатии [DISPLAY] на показанном справа экране выполняется переключение на экран регулировки цвета. Отрегулируйте цвет в диапазоне от красного до зеленого с помощью ▲/▼ или в диапазоне от оранжевого до синего с помощью ◀/▶ или заднего диска. Нажмите [MENU/SET] для возврата в экран настройки монитора ЖКД.
- Посредством этого возможна настройка монитора ЖКД во время его работы, а также настройка видеоискателя во время его работы.
- На мониторе ЖКД / видеоискателе некоторые объекты могут выглядеть не так, как на самом деле. Тем не менее, этот режим не влияет на записанные снимки.

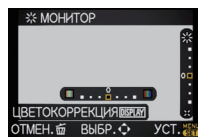

LCD [РЕЖИМ ЖКД]	Яркость монитора ЖКД можно регулировать в зависимости от того, насколько яркое окружение камеры.
	<p>[A* [AUTO]: Яркость регулируется автоматически, в зависимости от яркости окружающего освещения вблизи камеры.</p> <p>[1* [MODE1]: Повысьте яркость монитора ЖКД.</p> <p>[2* [MODE2]: Установите стандартную яркость монитора ЖКД.</p> <p>[3* [MODE3]: Сделайте монитор ЖКД темнее.</p>





- Яркость снимков, отображаемых на мониторе ЖКД, увеличивается, поэтому некоторые объекты могут отображаться на мониторе ЖКД не так, как они выглядят на самом деле. Тем не менее, этот режим не влияет на записанные снимки.
- Монитор ЖКД автоматически восстанавливает стандартную яркость через 30 секунд при записи в [MODE1]. Для возврата в режим повышенной яркости нажмите любую кнопку.
- Если при попадании на экран яркого солнечного света и т. д. работа с экраном затруднена, затените экран рукой или другим предметом от яркого света.
- Количество записываемых снимков уменьшается в [AUTO] и [MODE1].
- [AUTO] невозможно выбрать при воспроизведении снимков.
- [AUTO] отключается во время видеозаписи.
- Если экран меню отображается в условиях недостаточной освещенности и т. д., монитор ЖКД становится темнее даже при установке [РЕЖИМ ЖКД] на [MODE2].
- Первоначальная настройка при использовании сетевого адаптера (DMW-AC8E; приобретается отдельно): [MODE2].

ECO [ЭКОНОМ. РЕЖ.]	При помощи настроек этих меню можно продлить срок эксплуатации аккумулятора. Кроме того, в этом случае во избежание разрядки аккумулятора монитор ЖКД отключается автоматически, если он не используется.
	<p>[OFF] [РЕЖИМ СНА]: Камера автоматически отключится, если она не используется в течение времени, выбранного в настройке. [OFF]/[1MIN.]/[2MIN.]/[5MIN.]/[10MIN.]</p>
	<p>[OFF] [АВТООТКЛ. ЖКД]: Монитор ЖКД автоматически отключается, если камера не используется в течение времени, выбранного в настройке. [OFF]/[15SEC.]/[30SEC.]</p>

- Чтобы отключить режим [РЕЖИМ СНА], наполовину нажмите кнопку затвора или выключите и снова включите фотокамеру.
- [РЕЖИМ СНА] устанавливается на [5MIN.] в интеллектуальном автоматическом режиме.
- [РЕЖИМ СНА] фиксируется в положении [2MIN.], если [АВТООТКЛ. ЖКД] устанавливается на [15SEC.] или [30SEC.].
- Нажмите любую кнопку, чтобы снова включить монитор ЖКД.
- Поскольку [ЭКОНОМ. РЕЖ.] отменяется, когда выполняется автоматическое переключение с использованием датчика глаза, рекомендуется использовать этот режим с установкой [АВТОПЕРЕКЛЮЧ.] в [ПЕРЕК.LVF/LCD] (P134) на [OFF].
- [РЕЖИМ СНА] не работает в следующих случаях.
 - При использовании адаптера переменного тока
 - При подключении к ПК или принтеру
 - При записи или воспроизведении видеофайлов
 - Во время показа слайдов

 [АВТ. ПРОСМ.]	Установите время, в течение которого отображается снимок после того, как он сделан.
	[OFF]/[1SEC.]/[3SEC.]/[5SEC.] [HOLD]: Снимки отображаются до тех пор, пока кнопка затвора нажата наполовину.

- При установке на [HOLD], когда камера установлена на [] (P35) или [] (P81), во время автоматического просмотра возможно переключение отображения экрана воспроизведения (P40) или увеличение с помощью вращения заднего диска.
- Независимо от настройки автопросмотра снимки будут автоматически просматриваться при серийной съемке с установкой [SH] или [H] (P77) и записи с автобретингом (P79) или с [COOTH.БРЕКЕТ.] (P125). (Не будет удерживаться) Нельзя также задавать функцию автопросмотра.
- Если [ВЫСВЕТИТЬ] (P130) установлено на [ON], насыщенные белым цветом участки при включенной функции автоматической настройки значений экспозиции мигают черным и белым.
- Когда [АВТОРЕГИСТРАЦИЯ] в [ОПРЕД. ЛИЦА] (P109) установлена на [ON], [АВТ. ПРОСМ.] может быть установлено только на [3SEC.] или [5SEC.].

 [РЕЖИМ USB]	Перед или после подключения фотокамеры к компьютеру или принтеру с помощью кабеля USB (поставляется) выберите систему связи USB.
	 [ВЫБРАТЬ ВКЛ. СОЕДИН.]: При подключении фотокамеры к компьютеру или принтеру с поддержкой PictBridge выберите [PC] или [PictBridge(PTP)].  [PictBridge(PTP)]: Выберите после или перед подключением к принтеру с поддержкой PictBridge.  [PC]: Выберите после или перед подключением к компьютеру.

- При выборе [PC], фотокамера подключается при помощи системы связи массовой памяти USB.
- При выборе [PictBridge(PTP)] фотокамера подключается при помощи системы связи "PTP (Picture Transfer Protocol)".

 [ВИДЕО ВЫХ.]	Установите, чтобы наладить систему цветного телевидения в каждой конкретной стране.
	[NTSC]: Выбран выход видео для системы NTSC. [PAL]: Выбран выход видео для системы PAL.

- Для работы необходимо подключение кабеля AV или мини-кабеля HDMI (поставляется отдельно).

 [ФОРМАТ ТВ]	Установите в соответствии с типом телевизора.
	[16:9]: При подключении к телевизору с форматом экрана 16:9. [4:3]: При подключении к телевизору с форматом экрана 4:3.

- Работает при подключенном кабеле AV.

HDMI [РЕЖИМ HDMI]	Установите формат для выхода HDMI при воспроизведении на телевизоре высокой четкости, совместимом с HDMI и подсоединенном к этому аппарату посредством миникабеля HDMI (поставляется отдельно).
	<p>[AUTO]: Выходная разрешающая способность устанавливается автоматически на основании информации, получаемой от подключенного телевизора.</p> <p>[1080i]: Для вывода данных используется метод чересстрочного отображения со 1080 строками развертки.</p> <p>[720p]: Для вывода сигнала используется метод прогрессивной развертки с доступными 720 строками развертки.</p> <p>[576p]^{*1}/[480p]^{*2}: Для вывода сигнала используется метод прогрессивной развертки с доступными 576^{*1}/480^{*2} строками развертки.</p>

*1 При установке [ВИДЕО ВЫХ.] в положение [PAL]

*2 При установке [ВИДЕО ВЫХ.] в положение [NTSC]

- Если при настройке [AUTO] изображения не выводятся на телевизор, подстройтесь под формат, который отображает ваш телевизор, и выберите количество реальных линий развертки. (Пожалуйста, обратитесь к инструкции по эксплуатации вашего телевизора.)
- Это начнет работать приподсоединении миникабеля HDMI (поставляется отдельно)
- Подробнее см. P158.

VIERA Link [VIERA Link]	Выполните настройку так, чтобы этот аппарат мог управляться пультом дистанционного управления от VIERA, для этого выполните автоматическое соединение этого аппарата с оборудованием, совместимым с VIERA Link, посредством миникабеля HDMI (поставляется отдельно).
	<p>[OFF]: Операция выполняется с помощью кнопок этого аппарата.</p> <p>[ON]: Предусмотрено использование пульта дистанционного управления с аппаратурой, совместимой с VIERA Link. (Не все операции будут осуществимы.) Операции с помощью кнопок на основном аппарате будут ограничены.</p>

- Это начнет работать приподсоединении миникабеля HDMI (поставляется отдельно)
- Подробнее см. P159.

[3D] [3D ПОКАЗ]	Настройка метода вывода для 3D изображений.
	<p>[3D]: Задание при подключении к телевизору, совместимому с 3D.</p> <p>[2D]: Задание при подключении к телевизору, не совместимому с 3D. Устанавливайте, когда требуется просматривать изображения в 2D (обычное изображение) на 3D-совместимом телевизоре.</p>

- Это начнет работать приподсоединении миникабеля HDMI (поставляется отдельно)
- На стр. P155 описан метод воспроизведения 3D изображений в формате 3D.

★ [ИЗБРАННОЕ]	К снимкам можно добавлять метки, можно также обозначать снимки как избранные.
	[OFF]/[ON]

- При установленном значении [ON] можно установить/отменить избранное, нажав ▼ во время воспроизведения. Также можно задать избранное из меню воспроизведения. Подробности см. в разделе P150.



[РУК-ВО МЕНЮ]	Укажите, что должно воспроизводиться на экране, когда переключатель режимов установлен на и .
	<p>[OFF]: Появляется экран записи в текущем выбранном расширенном режиме сцены (P97), режиме сцены (P99) или творческом режиме видео (P106).</p> <p>[AUTO]: Появляется экран меню расширенного режима сцены, режима сцены или творческого режима видео.</p>

[КАЛИБРОВКА]	Отрегулируйте положение сенсорной панели, если при касании одного элемента выбирается другой или при попытке выполнить операцию касанием реагирование отсутствует.
	<ol style="list-style-type: none"> 1 Нажмите [MENU/SET]. 2 Последовательно коснитесь стилусом (поставляется в комплекте) оранжевых отметок [+], отображаемых на экране (в 5 местах). <ul style="list-style-type: none"> • После установки позиции выводится сообщение. 3 Для завершения нажмите [MENU/SET].



- Калибровка не выполняется, если не было выполнено касание в правильной позиции. Коснитесь метки [+] снова.

[ЯЗЫК]	Установите язык, отображаемый на экране.
	[РУССКИЙ]/[ENGLISH]/[DEUTSCH]/[FRANÇAIS]/[ESPAÑOL]/[ITALIANO]/[繁體中文]

- Если по ошибке был установлен другой язык, для выбора необходимого языка выберите пункт меню [🌐].

[ПРОСМ.ВЕРСИИ]	Это позволяет проверить версию встроенного ПО камеры и объектива.
----------------	---

- [-. -] отображается как встроенное ПО объектива, если объектив не установлен.

 [СБРОС №]	Сбросьте номер файла следующей записи на 0001.
---	--

- Номер папки обновляется, и нумерация начинается с 0001. (P166)
- Номера папок устанавливаются в диапазоне от 100 до 999.
При достижении номера 999 его уже нельзя сбросить. Рекомендуется сохранить данные на компьютере или другом носителе информации и отформатировать карту. (P63)
- Для сброса номера папки на 100, сначала отформатируйте карту и затем воспользуйтесь этой функцией для сброса номера файла.
Появится экран сброса номера папки. Для сброса номера папки выберите [ДА].

 [СБРОС]	Настройки меню [ЗАП.] или [НАСТР.]/[ПОЛЬЗОВ.] возвращаются к первоначальным.
--	--

- При сбросе настроек режима [ЗАП.] данные, зарегистрированные с помощью [ОПРЕД. ЛИЦА], также сбрасываются.
- При сбросе настроек меню [НАСТР.]/[ПОЛЬЗОВ.] следующие настройки также сбрасываются. Кроме того, выполняется установка [ПОВЕРН. ЖКД] (P149) в меню режима [ВОСП.] на [ON].
 - Параметры дня рождения и имени для [РЕБЕНОК1]/[РЕБЕНОК2] (P101) и [ДОМ.ЖИВОТНОЕ] (P102) в режиме сцены.
 - Настройки [ДАТА ПОЕЗДКИ] (P115) (дата отъезда, дата возвращения, местоположение)
 - Настройка [МИРОВОЕ ВРЕМЯ] (P116).
- Номер папки и настройки часов не изменяются.



 [ФОРМАТИР.]	Карта отформатирована. При форматировании все данные карты памяти удаляются насовсем. Перед использованием данной функции обязательно сохраните все снимки и видео в другом месте.
--	--

- При форматировании используйте аккумулятор с достаточным зарядом или адаптер переменного тока (DMW-AC8E; поставляется отдельно) и DC переходник (DMW-DCC8; поставляется отдельно). Не выключайте камеру в процессе форматирования.
- Если карта была отформатирована с помощью компьютера или другого устройства, повторно отформатируйте ее с помощью фотокамеры.
- Если карта не может быть отформатирована, попробуйте использовать другую карту, перед тем как обратиться в ближайший сервисный центр.

- *1 Контрольные линии отображаются при установке [КОНТР ЛИНИИ] из меню [ПОЛЬЗОВ.] в любое положение, кроме [OFF].
- *2 Гистограммы отображаются при установке [ГИСТОГРАММА] из меню [ПОЛЬЗОВ.] на [ON].
Также можно отобразить экспонометр, установив [ЭКСПОНОМЕТР] в меню [ПОЛЬЗОВ.] на [ON]. (P133)
- *3 Отображается, когда [ОТОБР. ИНФ. ЖКД] меню [ПОЛЬЗОВ.] установлено на что-либо, кроме [OFF]. (P134)

■ Контрольные линии записи

Когда вы расположите объект по горизонтальным и вертикальным контрольным линиям или по точкам пересечения этих линий, можно выполнить съемку с хорошо составленной композицией, видя размер, наклон и пропорциональность предмета.

- А []: Применяется при разделении экрана на 3×3 секции для получения снимков с гармоничной композицией.
- В []: Применяется для размещения объекта точно по центру экрана.
- С []: Предусмотрена настройка положения контрольной линии. Используется для получения сбалансированных снимков с объектами, выходящими за пределы центра изображения.

А



В

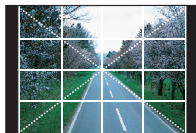

С



■ Задайте положение контрольным линиям с помощью []

- Установите [КОНТР ЛИНИИ] в меню [ПОЛЬЗОВ.] на [].

Прикоснитесь к [] над контрольной линией и перетяните линию в нужное положение (P14).

- Можно также установить положение контрольной линии с помощью кнопки курсора в быстром меню (P57) при управлении кнопкой или в меню [ПОЛЬЗОВ.].
- Когда сложно передвигать контрольную линию на краю экрана касанием, используйте кнопку курсора для установки положения.

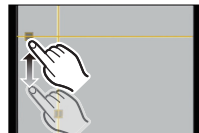

■ Информация о гистограмме

Столбчатая диаграмма – это график, который отображает яркость вдоль горизонтальной оси (черный к белому) и количество пикселей на каждом уровне яркости по вертикальной оси.

Это позволяет легко оценить экспозицию снимка.

Пример гистограммы

- ❶ Правильно выдержан
- ❷ Недостаточно выдержан
- ❸ Передержан
- * Гистограмма



■ Задайте положение гистограммы

- Установите [ГИСТОГРАММА] в меню [ПОЛЬЗОВ.] на [ON].

Прикоснитесь к гистограмме и перетяните ее в нужное положение (P14).

- Можно также задать положение гистограммы с помощью кнопки курсора в быстром меню (P57) при управлении кнопкой или в меню [ПОЛЬЗОВ.].

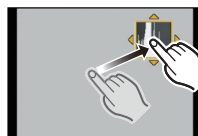

ⓘ Примечание

- Если снимок и гистограмма не соответствуют друг другу при данных условиях, гистограмма отображается оранжевым цветом.
 - Если при использовании компенсации экспозиции или в режиме ручной экспозиции подсказка по значению экспозиции отлична от $[\pm 0]$
 - Если включена вспышка
 - Если вспышка закрыта
 - Если яркость экрана неправильно отображается в условиях недостаточной освещенности
 - Если экспозиция не настраивается должным образом
- В режиме записи гистограмма является приблизительной.
- Гистограмма, отображаемая на фотокамере, не соответствует гистограммам, полученным в программном обеспечении редактирования изображений, установленном на компьютере или других устройствах.

[ЗАП.] Режим: 

Съемка с увеличением

Использование оптического зума/Использование дополнительного телескопического преобразования (EX)/ Использование цифрового зума

[Можно использовать только оптический зум в [IA] и оптический зум, расширенное телескопическое преобразование в режиме [SCN], [S], [A] и [W].]

Можно выполнить уменьшение для записи пейзажей и т.д. к широкоугольному положению (широкоугольная съемка) или увеличение для приближения людей и объектов (телесъемка), поворачивая кольцо зума.

Для дальнейшего увеличения установите [РАСШ.ТЕЛЕПР.] на [ON] либо [ЦИФР.УВЕЛ] на [2×] или [4×] в меню режима [ЗАП.] или меню режима [ВИДЕО]. Тогда можно делать более крупные снимки.

Когда [РАСШ.ТЕЛЕПР.] (макс. 2×) используется для записи фотоснимков, установите форматное соотношение каждого изображения (4:3 / 3:2 / 16:9 / 1:1) на размер изображения, отличный от [L] [размер снимка с EX (P120)].

■ Типы увеличения

Функция	Оптическое увеличение	Дополнительное телескопическое преобразование (EX)	Цифровое увеличение
Увеличение при записи	При использовании объектива 14–140 мм/F4.0–5.8, поставляемого в комплекте с DMC-GH2H		
	10×	при выполнении фотоснимков: 2× ^{*1} при записи видеок кадров: 4,8× ^{*2}	[2×] [4×]
	При использовании объектива 14–42 мм/F3.5–5.6, поставляемого в комплекте с DMC-GH2K		
	3×	при выполнении фотоснимков: 2× ^{*1} при записи видеок кадров: 4,8× ^{*2}	[2×] [4×]
Качество изображения	Без ухудшения	Без ухудшения	Чем выше степень увеличения, тем сильнее ухудшается изображение.

*1 Если размер снимка [S] (4 М), выбирается форматное соотношение [4:3].

Степень увеличения различна и зависит от настроек [РАЗР.КАДРА] и [ФОРМАТ].

*2 При выборе параметра качества записи [H-H] или [H-H].

Когда выбран режим записи [AVCHD(1080i)], коэффициент дополнительного телескопического преобразования меняется на 2,6.

Когда выбран режим записи [AVCHD(720p)] или выбран режим записи [MOTION JPEG] с настройкой качества записи [H-H] либо [H-H], коэффициент дополнительного телескопического преобразования меняется на 3,9.

Пример: когда используется объектив 14–42 мм/F3.5–5.6, поставляемый в комплекте с DMC-GH2K, можно добиться увеличения 24× за счет 3× оптического зума + 2× дополнительного телескопического преобразования + 4× цифрового зума.

 **Примечание**

- С помощью дополнительного телескопического преобразования, установленного например, на [ExS] (равно 4 млн пикселей), снимок выполняется с использованием центральных 4 млн пикселей из 16 млн пикселей формирователя изображения, в результате коэффициент телескопического преобразования снимка увеличится.
- Когда используется дополнительное телескопическое преобразование, угол обзора фотоснимков будет отличаться от угла обзора видео, поскольку в этих случаях используется разный коэффициент масштабирования. Угол зрения при записи можно проверить предварительно, совместив параметр [РАМКА ЗАП.] (P134) с режимом, в котором будет производиться запись.
- При использовании функции увеличения после фокусировки на объекте повторно сфокусируйтесь на объекте съемки.
- При использовании цифрового увеличения [СТАБИЛИЗ.] может быть неэффективен.
- Если вибрация (дрожание) камеры мешает во время масштабирования, рекомендуется установить [СТАБИЛИЗ.] на [MODE1].
- При съемке с использованием цифрового увеличения рекомендуется пользоваться штативом и автоматическим таймером (P81).
- Режим автофокусировки устанавливается на [] при использовании цифрового увеличения.
- Расширенное телескопическое преобразование и цифровой зум нельзя использовать в следующих случаях.
 - При установке [КАЧЕСТВО] на [RAW], [RAW] или [RAW]

Режим [ЗАП.]: **P A S M C1 C2 C3 SCN**  

Съемка со встроенной вспышкой

A Чтобы открыть фотовспышку, переместите рычаг открытия вспышки.

B Чтобы закрыть фотовспышку, нажмите на фотовспышку до щелчка.

- Если вспышка не используется, убедитесь, что она закрыта.
- Если вспышка закрыта, она устанавливается на принудительное выключение [☹].

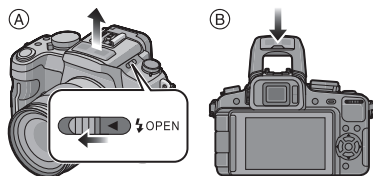

Примечание

- Будьте осторожны, чтобы не зажать палец, закрывая лампу-вспышку.

Переключение на желаемый режим вспышки

Применимые режимы: **P A S M C1 C2 C3 SCN**  

Установите встроенную вспышку, подходящую для съемки.

- Откройте вспышку.

1 Выберите [ВСПЫШКА] в меню режима [ЗАП.]. (P55)

2 Нажмите **▲/▼** для выбора режима, затем нажмите [MENU/SET].

- Информация о возможных режимах вспышки приведена в “Допустимые настройки вспышки в зависимости от режима записи”. (P71)

Параметр	Описание настроек
⚡: АВТО	Вспышка включается автоматически, если этого требуют условия съемки.
⚡Ⓞ: АВТО/Уменьшение эффекта красных глаз*	Вспышка включается автоматически, если этого требуют условия съемки. Вспышка срабатывает сначала непосредственно перед съемкой для снижения эффекта красных глаз (когда глаза снимаемого человека на снимке имеют красный цвет), а затем еще раз при съемке. • Используйте эту функцию при съемке людей в условиях низкой освещенности.
⚡: Принудительное включение	Вспышка срабатывает каждый раз независимо от условий съемки. • Используйте этот режим, когда снимаемый объект освещен сзади или освещен лампой дневного света.
⚡Ⓞ: Принудительное включение/ Уменьшение эффекта красных глаз*	Вспышка срабатывает каждый раз независимо от условий съемки. Происходит одновременная коррекция эффекта красных глаз. • Используйте этот режим, когда снимаемый объект освещен сзади или освещен лампой дневного света.
⚡S: Медленная синхронизация	При выполнении снимков на фоне темного ландшафта данная функция замедляет скорость затвора при включенной вспышке. Темный фоновый ландшафт выглядит ярче. • Используйте этот режим при съемке людей на темном фоне. • Применение более низкой скорости затвора может привести к размытию вследствие движения. Для повышения качества фотографий используйте штатив.
⚡SⓄ: Замедленная синхронизация/ Уменьшение эффекта красных глаз*	При выполнении снимков на фоне темного ландшафта данная функция замедляет скорость затвора при включенной вспышке. Темный фоновый ландшафт выглядит ярче. Происходит одновременная коррекция эффекта красных глаз. • Используйте этот режим при съемке людей на темном фоне. • Применение более низкой скорости затвора может привести к размытию вследствие движения. Для повышения качества фотографий используйте штатив.
Ⓞ: Принудительное выключение	Вспышка не срабатывает независимо от условий съемки. • Используйте этот режим при съемке в местах, где включение вспышки запрещено. • Когда используется встроенная вспышка, закройте ее, чтобы выключить.

Вспышка срабатывает дважды. Интервал между первой и второй вспышкой больше при установке [⚡Ⓞ], [⚡Ⓞ] или [⚡SⓄ]. Объект не должен двигаться до срабатывания второй вспышки.

* [КОРР.КР.ГЛ.] в меню режима [ЗАП.] установлено на [ON], [🔍] появляется на значке вспышки.

■ О цифровой коррекции красных глаз

Когда [КОРР.КР.ГЛ.] в меню [ЗАП.] установлено на [ON] и выбрано уменьшение эффекта красных глаз ([⚡Ⓞ], [⚡Ⓞ], [⚡SⓄ]), цифровая коррекция красных глаз выполняется при каждом срабатывании вспышки. Камера автоматически обнаруживает красные глаза и исправляет снимок. (Возможно только при установке режима автофокусировки на [👤] и включенном распознавании лиц)

• При некоторых обстоятельствах красные глаза исправить нельзя.

■ Допустимый диапазон вспышки для съемки

- Допустимый диапазон вспышки является приближенным.

Светочувствительность ISO	При использовании объектива 14–140 мм/F4.0–5.8, поставляемого в комплекте с DMC-GH2H		
	Допустимое расстояние для съемки со вспышкой согласно фокусному расстоянию объектива (Для формата [4:3] или [16:9].)		
	Широкоугольный до 21 мм	22 мм	Телережим
AUTO	Эффект виньетирования возникает из-за света вспышки.	1,0 м до 4,8 м*	50 см до 3,7 м*
ISO160		1,0 м до 3,0 м	50 см до 2,3 м
ISO200		1,0 м до 3,4 м	50 см до 2,6 м
ISO400		1,0 м до 4,8 м	50 см до 3,7 м
ISO800		1,0 м до 6,9 м	50 см до 5,3 м
ISO1600		1,0 м до 9,7 м	50 см до 7,5 м
ISO3200		1,0 м до 13,8 м	60 см до 10,7 м
ISO6400		1,2 м до 14,5 м	90 см до 15,1 м
ISO12800		1,7 м до 27,6 м	1,3 м до 21,4 м

Светочувствительность ISO	При использовании объектива 14–42 мм/F3.5–5.6, поставляемого в комплекте с DMC-GH2K	
	Допустимое расстояние съемки со вспышкой	
	Широкоугольный режим	Телережим
AUTO	45 см до 6,2 м*	30 см до 3,9 м*
ISO160	45 см до 3,9 м	30 см до 2,4 м
ISO200	45 см до 4,4 м	30 см до 2,7 м
ISO400	45 см до 6,2 м	30 см до 3,9 м
ISO800	50 см до 8,8 м	30 см до 5,5 м
ISO1600	80 см до 12,5 м	50 см до 7,8 м
ISO3200	1,1 м до 17,7 м	70 см до 11,1 м
ISO6400	1,6 м до 25,1 м	1,0 м до 15,7 м
ISO12800	2,2 м до 35,5 м	1,4 м до 22,2 м

* Когда [УСТ.ОГР. ISO] (P124) установлено на [OFF]

- При съемке со вспышкой близко находящегося объекта свет вспышки прерывается объективом, и часть снимка может получиться затемненной. Во время съемки проверяйте расстояние между фотокамерой и объектом. Расстояние до объекта, при котором свет вспышки прерывается, зависит от используемого объектива.

– Когда присоединен объектив 14–140 мм/F4.0–5.8, поставляемый в комплекте с DMC-GH2H:

Для формата [4:3] или [16:9].

Эффект виньетирования возникает из-за света вспышки. (Широкоугольный до 21 мм)/1,0 м или меньше (22 мм)/50 см или меньше (телережим)

Для формата [3:2].

Эффект виньетирования возникает из-за света вспышки. (Широкоугольный до 17 мм)/1,0 м или меньше (18 мм)/50 см или меньше (телережим)

Для формата [16:9].

2,5 м или меньше (Широкий угол)/1,0 м или меньше (15 мм)/50 см или меньше (телережим)

- Когда присоединен объектив 14–42 мм/F3.5–5.6, поставляемый в комплекте с DMC-GH2K:

45 см или меньше (Широкий угол)/30 см или меньше (телережим)

■ Скорость затвора для каждого режима вспышки

Режим вспышки	Скорость затвора (сек)
	от 1/60*1 до 1/4000-ной доли секунды
	от 1/60*2 до 1/160-ной доли секунды

Режим вспышки	Скорость затвора (сек)
	от 1 до 1/4000-ной доли секунды
	от 60*3 до 1/4000-ной доли секунды

- *1 Это время составит 60 секунд в режиме автоэкспозиции AE с приоритетом затвора.
- *2 Это время составит 60 секунд в режиме автоэкспозиции AE с приоритетом затвора и В (с подсветкой) в режиме ручной экспозиции.
- *3 Он переходит в режим В (выдержка "от руки") в режиме ручной экспозиции.
- При активации вспышки скорость затвора нельзя установить выше, чем 1/160 секунды.
- В интеллектуальном автоматическом режиме скорость затвора изменяется в зависимости от идентифицированной сцены.

Примечание

- Не подносите вспышку слишком близко к объекту съемки и не закрывайте вспышку, если она включена. Под воздействием тепла и света вспышки объект может изменить цвет.
- Не закрывайте спалах незабаром після початку роботи спалаху перед зйомкою через функцію АВТО/зменшення ефекта червоних очей тощо. Це може призвести до несправності.
- Во время съемки за пределами диапазона расстояний при съемке со вспышкой, экспозиция может настроиться неправильно и снимок может стать ярким или темным.
- Во время подзарядки вспышки значок вспышки мигает красным цветом, и вам не удастся снять фото даже при полном нажатии на кнопку затвора.
- При съемке объекта, находящегося за пределами доступного диапазона вспышки, надлежащая регулировка баланса белого может быть невозможна.
- При использовании некоторых объектов свет от лампы-вспышки может перекрывать или не захватывать все поле зрения объектива, что может привести к образованию затемненных участков на полученных снимках.
- При съемке с блендой при использовании вспышки, нижняя часть снимка может быть затемненной (эффект виньетирования), а управление вспышкой может быть отключено, поскольку бленда может затемнять вспышку. Рекомендуется отсоединить бленду.
- При повторном выполнении снимка для зарядки вспышки может понадобиться время. Выполняйте снимок после исчезновения индикатора доступа.
- Уменьшение эффекта красных глаз у разных людей проявляется по-разному. Также, если объект съемки находился далеко от камеры или не смотрел на камеру в момент первой вспышки, эффект уменьшения может быть неочевидным.
- При креплении внешней вспышки ей отдается приоритет по отношению к встроенной вспышке. Подробнее о внешней вспышке см. P.171.

Настройка мощности вспышки

Применимые режимы: **P A S M C1 C2 C3 SCN**

Отрегулируйте мощность вспышки, если записанные изображения слишком яркие или слишком темные.

1 Выберите [НАСТР.ВСПЫШКИ] в меню режима [ЗАП.]. (P55)

2 Нажмите для выбора мощности вспышки, затем нажмите [MENU/SET].

- Можно регулировать значения в диапазоне от [-2 EV] до [+2 EV] с шагом [1/3 EV].
- Выберите [0 EV] для возврата к изначальной мощности вспышки.



Примечание

- [+] или [-] отображается на значке вспышки на экране, когда настраивается уровень вспышки.

Режим [ЗАП.]: **P A S M C1 C2 C3**    

Оптический стабилизатор изображения

При использовании одного из данных режимов обнаруживается дрожание во время выполнения снимков, и камера автоматически компенсирует дрожание, что позволяет выполнять съемку без дрожания.

В объективе, поставляемом в комплекте с DMC-GH2H/DMC-GH2K, имеется функция стабилизации.

- На объективе 14–140 мм/F4.0–5.8, поставляемом в комплекте с объективом DMC-GH2H, имеется переключатель [O.I.S.].
- На объективе 14–42 мм/F3.5–5.6, поставляемом в комплекте с DMC-GH2K, нет переключателя [O.I.S.]. Установите настройки [СТАБИЛИЗ.] в меню режима [ЗАП.]



При использовании объектива с переключателем [O.I.S.] возможно включение оптического стабилизатора изображения с помощью установки переключателя [O.I.S.] на объективе в положение [ON].

(На момент покупки выполнена установка на [MODE1].)

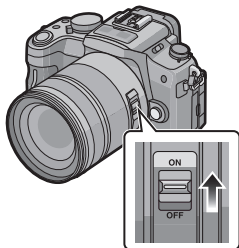
Пример прикрепления объектива с переключателем [O.I.S.].



■ Настройка стабилизатора в меню режима [ЗАП.]

- 1** Выберите [СТАБИЛИЗ.] в меню режима [ЗАП.]. (P55)
- 2** Нажмите / для выбора настройки, затем нажмите [MENU/SET].

- [OFF]:** [СТАБИЛИЗ.] не работает.
(Можно выбрать при использовании объектива без переключателя [O.I.S.].)
- [MODE1]:** В режиме [ЗАП.] дрожание компенсируется постоянно.
- [MODE2]:** Дрожание компенсируется, пока нажата кнопка затвора.
- [MODE3]:** Компенсируется дрожание камеры при движении вверх/вниз. Данный режим идеален для панорамирования (метод съемки с поворотом камеры для слежения за движением объекта, который постоянно движется в фиксированном направлении).
- Во время записи видеокладов настройка [СТАБИЛИЗ.] фиксируется на [MODE1], даже если ее установить на [MODE2] или [MODE3].
 - При использовании объектива без функции стабилизатора выбор [СТАБИЛИЗ.] не предусмотрен.

■ Предупреждение дрожания (дрожания фотокамеры)

Когда появляется предупреждение о дрожании [ⓂⓂ], используйте [СТАБИЛИЗ.], штатив, автоматический таймер (P81) или дистанционный затвор (DMW-RSL1; приобретается отдельно) (P172).

- Скорость затвора будет меньше в следующих случаях. Удерживайте фотокамеру неподвижно от момента нажатия кнопки затвора до появления снимка на экране. Рекомендуется пользоваться штативом.
 - Медленная синхронизация
 - Замедленная синхронизация/уменьшение эффекта красных глаз
 - [НОЧН. ПОРТРЕТ], [НОЧН. ПЕЙЗАЖ] и [ВЕЧЕРИНКА] в режиме сцены (P99)
 - При установке на медленную скорость затвора

● Примечание

- При использовании штатива рекомендуется отключить оптический стабилизатор изображения. На экране в это время отображается [ⓂⓂOFF].
- Функция стабилизатора может работать неэффективно в следующих случаях.
 - При значительном дрожании.
 - Если увеличение слишком большое.
 - При использовании цифрового увеличения.
 - При съемке со слежением за двигающимися объектами.
 - При слишком низкой скорости затвора, во время съемки внутри помещения или в темном месте.
- При нажатии кнопки затвора старайтесь избегать дрожания фотокамеры.
- Эффект панорамирования в [MODE3] сложнее получить в следующих случаях.
 - В ярко освещенных местах, например, на открытой местности в ясный летний день
 - Если скорость затвора быстрее 1/100 секунды.
 - Если вследствие того, что объект движется медленно, вы перемещаете камеру слишком медленно. (Фон не становится расплывчатым.)
 - При неудовлетворительном слежении камеры за объектом
- Рекомендуется производить фотосъемку через видоискатель, а панорамировать в режиме [MODE3].

Режим [ЗАП.]: **IA P ASCI M3**        

Компенсация экспозиции

Используйте эту функцию, если невозможно добиться подходящей экспозиции из-за разницы в яркости между объектом и задним планом. Посмотрите на следующие примеры.

Недодержан



Правильно выдержан



Передержан



Компенсировать экспозицию в сторону увеличения.

Компенсировать экспозицию в сторону уменьшения.

1 Нажмите задний диск, чтобы переключиться на выполнение компенсации экспозиции.

2 Поверните задний диск для компенсации экспозиции.

- Ⓐ Значение компенсации экспозиции
- Ⓑ [ЭКСПОНОМЕТР]

- Значение компенсации экспозиции можно установить в диапазоне от -5 EV до $+5$ EV. При видеосъемке значение компенсации экспозиции можно установить в диапазоне от -3 EV до $+3$ EV.
- Чтобы вернуться к начальной установке экспозиции, выберите [0].
- Поверните задний диск для отображения [ЭКСПОНОМЕТР]. (P133) (Однако, отображения не будет в режимах **IA**/**M**/**SCN**/**S**/**A**/**P**.)



Примечание

- Когда значение экспозиции выходит за пределы диапазона от -3 EV до $+3$ EV, яркость экрана записи больше не меняется. Рекомендуется вести запись, проверяя фактическую яркость записанного изображения на экране автопросмотра или воспроизведения.
- Значение экспозиции остается в памяти даже при выключении фотокамеры. Тем не менее, значение экспозиции не вносится в память в автоматическом интеллектуальном режиме.
- Диапазон компенсации экспозиции будет ограничен в зависимости от яркости объекта.
- Если значение диафрагмы и скорость затвора отображаются на экране в режиме программы AE, операции смены программы и компенсации экспозиции переключаются при каждом нажатии на задний диск.
- В режиме AE с приоритетом диафрагмы операция настройки диафрагмы (P93) и операция компенсации экспозиции переключаются при каждом нажатии на задний диск.
- В режиме AE с приоритетом затвора операция настройки скорости затвора (P93) и операция компенсации экспозиции переключаются при каждом нажатии на задний диск.
- Можно изменить способ работы с помощью [НАСТРОЙКИ ЭКСПО.] из меню [ПОЛЬЗОВ.]. (P133)
- Компенсацию экспозиции можно выполнить, прикоснувшись к отображению компенсации экспозиции, а затем к полосе прокрутки в быстром меню (P56) при сенсорном управлении.
- В быстром меню (P57) при управлении кнопками, если установить [] (Стиль отображения на мониторе ЖКД), компенсацию экспозиции можно задать с помощью $\blacktriangle/\blacktriangledown$ после выбора отображения компенсации экспозиции с помощью $\blacktriangleleft/\blacktriangleright$ или заднего диска.

- В быстром меню (P57) при управлении кнопками, если установить на [] (стиль отображения в видеоскателе), после выбора отображения компенсации экспозиции с помощью заднего диска или ◀▶, нажатие заднего диска или [MENU/SET] позволит выполнить компенсацию экспозиции с помощью заднего диска или ◀▶.

Режим [ЗАП.]: [A] P A S M C1 C2 C3 SCN [] [] [] []

Съемка в режиме серийной съемки

Фотоснимки записываются непрерывно, пока нажата кнопка затвора.

Выберите из выполненных снимков те, которые вам действительно нравятся.

Снимки, записанные при серийной съемке [SH], будут записаны как единая группа серии (P137).

1 Установите рычажок режима диска на [].

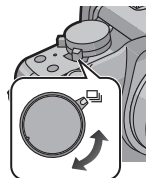

2 Сфокусируйтесь на объекте и сделайте снимок.

- Ⓐ Когда для режима серийной съемки задана высокая скорость [H].
- Для выбора режима серийной съемки удерживайте кнопку затвора в полностью нажатом состоянии.

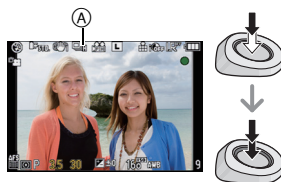

■ Изменение скорости серийной съемки

1 Выберите [СКОР. СЪЕМКИ] в меню режима [ЗАП.]. (P55)

2 Нажмите ▲/▼ для выбора скорости серийной съемки, затем нажмите [MENU/SET].

		[SH] (сверхвысокая скорость)	[H] (Высокоскорос тной)	[M] (Средняя скорость)	[L] (Низкоскоростной)
Скорость серийной съемки (снимков в секунду)		40	5* ²	3	2
Прямой просмотр во время серийной съемки		Нет	Нет	Имеется	Имеется
1	С файлами в формате RAW	—	от 4 до 7 ³		
	Без файлов в формате RAW	Макс. 40	Зависит от объема свободного места на карте памяти* ³		

*1 Количество записываемых снимков

*2 Когда качество установлено на [RAW], [RAW] или [RAW], скорость серии составляет 4,5 кадра/с.

*3 Снимки можно выполнять до заполнения карты. Тем не менее, скорость серийной съемки в процессе уменьшится. Точное время зависит от форматного соотношения, размера снимка, настройки для качества и типа используемой карты.

- Первая скорость серийной съемки не зависит от скорости записи на карту.
- Приведенные выше значения скорости серийной съемки применимы, когда скорость затвора 1/60 или выше, а вспышка отключена.
- Скорость серийной съемки может стать меньше в зависимости от значений следующих параметров.
– [СВЕТОЧУВСТ.] (P91)/[РАЗР. КАДРА] (P120)/[КАЧЕСТВО] (P121)/[ПРИОР. ФОКУСА] (P131)/Режим фокусировки
- При установке [SH] размер снимка фиксируется на [S].
- Информация о файлах RAW приведена на P121.

■ Фокусировка в режиме серийной съемки

Изменение фокусировки зависит от настроек для [ПРИОР. ФОКУСА] (P131) в меню [ПОЛЬЗОВ.] и настроек режима фокусировки.

Режим фокусировки	Приоритет фокусировки	Фокус
AFS (Автофокусировка для одного снимка)	ON (ВКЛ)	По первому снимку
	OFF (ВЫКЛ)	
AFC*1	ON (ВКЛ)	Нормальное фокусирование*2
	OFF (ВЫКЛ)	Расчетное фокусирование*3
MF	—	Фокус, установленный вручную

*1 Когда объект темный или установлена скорость серии [SH], фокусировка фиксируется по первому снимку.

*2 Скорость серийной съемки может стать меньше, поскольку камера непрерывно фокусируется на объекте.

*3 Приоритет отдается скорости серийной съемки с определением диапазона для фокусировки.

Примечание

- Если вы собираетесь удерживать кнопку затвора полностью нажатой во время серийной съемки, рекомендуется использование дистанционного затвора (DMW-RSL1; поставляется отдельно). Подробнее о дистанционном затворе см. P172.
- Когда установлена скорость съемки [SH] или [H] (когда режим фокусировки [AFS] или [MF]), экспозиция и баланс белого также фиксируются на настройках, использованных для первого снимка в последовательности. В зависимости от яркости объекта второй снимок и последующие снимки могут быть ярче или темнее. Когда скорость серии установлена на [H] (когда режим фокусировки [AFC]), [M] или [L], регулировка выполняется каждый раз при выполнении снимка.
- При съемке движущегося объекта в месте (на фоне) внутри помещения или вне помещения и т.д., где наблюдается значительный перепад светотени, может понадобиться некоторое время для стабилизации экспозиции. Если при этом используется режим серийной съемки, оптимальная экспозиция может оказаться невозможной.
- Поскольку скорость затвора замедляется при съемке в темных местах, скорость серийной съемки (снимков в секунду) может стать меньше.
- При установке на [SH] или [H] функция автоматического просмотра активируется независимо от ее настройки. (Без удержания) В меню [НАСТР.] установить функцию автоматического просмотра невозможно.
При установке скорости на [M] или [L] прямой просмотр отображается между кадрами серийной съемки.
- При включенной вспышке, можно записать только 1 снимок.
- Во время записи с брекетингом нескольких пленок будет записано не более 3 пленок, в зависимости от настроек брекетинга нескольких пленок (P119).
Если установлено [SH], автоматически выполнится переключение на [H].
- Режим серийной съемки отключен, когда установлен брекетинг баланса белого или брекетинг форматного соотношения.
- Режим серийной съемки отключается во время записи видео.
- Когда установлена скорость серии [SH], следующие функции использовать нельзя.
– [PACШ. ТЕЛЕПР.]/[ЦИФР. УВЕЛ.]/[ПОДАВЛ. ШУМА]/[MODE2] из [СТАБИЛИЗ.]/[RAW], [RAW] или [RAW] из [КАЧЕСТВО]

[ЗАП.] Режим: 

Съемка с использованием автоматической настройки значений экспозиции

Каждый раз при нажатии кнопки затвора будет возможна запись не более 7 снимков с разными настройками экспозиции в диапазоне компенсации экспозиции. Среди этих кадров с разной экспозицией можно выбрать снимок с желаемым качеством.

С автобрекетингом

[ШАГ]: [3•1/3], [ПОСЛЕДОВ]: [0/-/+]

1-й Снимок



±0 EV

2-й Снимок



-1/3 EV

3-й Снимок



+1/3 EV

1 Установите рычажок режима диска на .

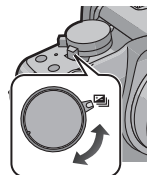

2 Сфокусируйтесь на объекте и сделайте снимок.

A Индикация автобрекетинга (когда установлена серия.)

- Если нажать и удерживать кнопку затвора, будет сделано установленное количество снимков.
- Индикация автоматического брекетинга будет мигать, пока не будет выполнено установленное количество снимков.
- Счетчик кадров сбрасывается в [0], если изменились настройки серийной съемки, положение рычажка режима диска или камера выключена, прежде чем сделано установленное количество кадров.

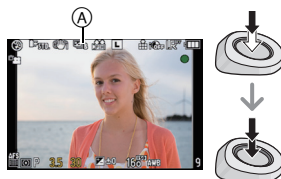

■ Изменение настроек для [/ НАСТРОЙКИ], [ШАГ] и [ПОСЛЕДОВ] в автобрекетинге

- 1 Выберите [АВТ. БРЕКЕТИНГ] в меню режима [ЗАП. (P55)]
- 2 Для выбора [/ НАСТРОЙКИ], [ШАГ] или [ПОСЛЕДОВ] нажмите ▲/▼, а затем нажмите ►.

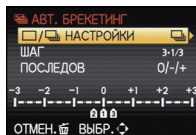

- 3 Нажмите ▲/▼ для выбора настройки, затем нажмите [MENU/SET].

Параметр	Установки
<input type="checkbox"/> / <input type="checkbox"/> НАСТРОЙКИ	<input type="checkbox"/> (Одиночный)
	<input type="checkbox"/> (Серийная съемка)
[ШАГ]	[3•1/3] (3 снимков)
	[3•2/3] (3 снимков)
	[3•1] (3 снимка)
	[5•1/3] (5 снимков)
	[5•2/3] (5 снимков)
	[5•1] (5 снимка)
	[7•1/3] (7 снимков)
	[7•2/3] (7 снимков)
[7•1] (7 снимка)	

Параметр	Установки
[ПОСЛЕДОВ]	[0/-/+]
	[-/0/+]

- Можно выполнить один снимок за раз при установке на [].
- Можно непрерывно выполнять снимки до заданного количества, если установлено [].

- 4 Нажмите дважды [MENU/SET] для закрытия меню.

Примечание

- При съемке с использованием автоматической настройки значений экспозиции после выбора компенсации экспозиции съемка выполняется на основе выбранного диапазона компенсации экспозиции.
- В зависимости от яркости объекта экспозиция может быть не скомпенсирована в режиме автоматической настройки значений экспозиции.
- Функция автоматического просмотра активируется независимо от ее настройки. (Без удержания) В меню [НАСТР.] установить функцию автоматического просмотра невозможно.
- При включенной вспышке, можно записать только 1 снимок.
- Автоматический брекетинг отключен при установке брекетинга фотоплёнок, брекетинга баланса белого или брекетинга форматного соотношения.
- Автоматический брекетинг отключится во время записи видео.

[ЗАП.] Режим:

Съемка с автоматическим таймером

1 Установите рычажок режима диска на [☺].

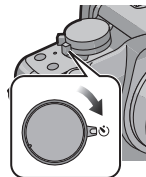

2 Нажмите кнопку затвора наполовину для фокусировки, затем нажмите ее полностью для выполнения съемки.



Ⓐ При установке таймера автоспуска на [☺₁₀].

- Снимок не выполняется, пока объект не попадет в фокус. Фокусировка и экспозиция устанавливаются при нажатии кнопки затвора наполовину.
- Если вы хотите нажать кнопку затвора полностью, чтобы начать съемку несмотря на то, что на объект не наведена резкость, установите [ПРИОР. ФОКУСА] в меню [ПОЛЬЗОВ.] на [OFF]. (P131)
- Индикатор автоматического таймера Ⓑ мигает и через 20 секунд (или 2 секунды) затвор сработает.
- Если нажать кнопку [MENU/SET] при выполнении снимков с помощью автоспуска, настройка таймера автоспуска отменяется.
- При выборе [☺₁₀] индикатор автоспуска снова начинает мигать после съемки первого и второго снимка, а затвор активируется через 2 после этой сигнализации.

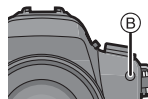

■ Изменение установок времени для автоматического таймера

1 Выберите [АВТ. ТАЙМЕР] в меню режима [ЗАП.]. (P55)

2 Нажмите ▲/▼ для выбора режима, затем нажмите [MENU/SET].

Параметр	Установки
	10 секунд
	Через 10 секунд камера сделает 3 снимка с интервалом приблизительно 2 секунды.
	2 секунды

● Примечание

- При использовании штатива или других приспособлений установка автоматического таймера на 2 секунды удобна для исключения дрожания, вызываемого нажатием кнопки затвора.
- При записи с автоматическим таймером рекомендуется использовать штатив.
- В зависимости от условий съемки ее интервалы могут превысить 2 секунды при выборе [☺₁₀].
- При установке [☺₁₀] мощность вспышки может не быть равномерной.
- При однократном нажатии кнопки затвора во время записи с брекетингом пленок автоматически записывается до 3 пленок, в зависимости от настройки брекетинга фотопленок.
- Используйте быстрое меню (P56) для настройки, если выбран интеллектуальный автоматический режим.
- Установка на [☺₁₀] невозможна в интеллектуальном автоматическом режиме или при установке брекетинга баланса белого либо брекетинга форматного соотношения.
- Автоматический таймер отключится во время записи видео.

[ЗАП.] Режим: **P A S M C1 C2 C3**       

Задание способа фокусировки (режим АФ)

Это позволяет выбирать метод фокусирования, соответствующий размещению и количеству объектов.

Кроме того, можно установить фокусировку и экспозицию на объекте, указанном на сенсорной панели.



Выберите режим, соответствующий условиям съемки и композиции.

1 Установите рычажок режимов фокусировки на [AFS] или [AFC].

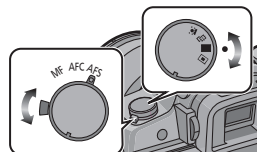
2 Переключение диска режимов автофокусировки.



Примечание

- В следующих случаях установить  невозможно.
 - В [ЕДА] в режиме [МАКРО]
 - В [НОЧН. ПЕЙЗАЖ] в режиме сцены
- Режим автофокусировки устанавливается на  при использовании цифрового увеличения.
- Зона автофокусировки будет определена как маленькая точка в [ПЕРИФ. РАСФОКУС.] в режиме сцены.
- Будет выполнена установка на  при записи с помощью функции сенсорного затвора (P38).

Информация о (Распознавание лиц)

Камера автоматически распознает лицо человека. Затем будет выполнена настройка фокусировки и экспозиции для идеального отображения лица, независимо от того, в какой части изображения оно находится. (максимальное количество – 15 зон)

Когда камера обнаруживает лицо человека, отображается зона АФ.

Желтый:





При нажатии кнопки затвора наполовину, рамка становится зеленой, когда камера выполняет фокусирование.

Белый:

Отображается при обнаружении более одного лица. Другие лица, которые находятся на том же расстоянии, что и лица внутри желтых зон автофокусировки, также оказываются в фокусе.



Примечание

- **Положение и размер зоны АФ можно изменять. (P84)**
- Когда выбрано  и установлен многозонный [РЕЖИМ ЗАМЕРА] , камера отрегулирует экспозицию в соответствии с лицом человека. (P122)
- При определенных условиях съемки, включая следующие случаи, функция распознавания лиц может не работать, и определение лиц будет невозможным. Режим автофокусировки переключается на .
 - Лицо не обращено к камере
 - Лицо находится под углом
 - Лицо слишком яркое или слишком темное
 - Когда на лицах недостаточно контраста
 - Когда часть лица скрыта за солнцезащитными очками и пр.
 - Когда лицо на экране очень маленькое
 - Быстрое движение
 - Объект не является человеком
 - При дрожании камеры
- Помимо людей, камера может распознавать как лица и другие объекты. В таком случае установите режим автофокусировки на любой другой, кроме , а затем выполните снимок.

Установка (АФ со слежением) []

Фокусировка и экспозиция могут настраиваться под конкретный объект съемки. Фокусировка и экспозиция настраиваются, следуя за объектом, в том числе движущимся. (Динамическое слежение)

■ При управлении с помощью сенсорной панели

Можно заблокировать объект касанием.

- Зона АФ становится желтой, в это время объект блокируется.
- Фиксация объекта отменяется при прикосновении к [ОТМЕН.].



■ При управлении с помощью кнопок



Поместите объект в рамку АФ со слежением и нажмите кнопку затвора наполовину для блокировки объекта.

(A) Рамка АФ со слежением

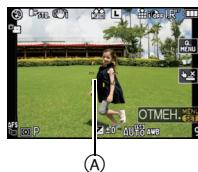
- При обнаружении камерой объекта съемки зона АФ становится зеленого цвета.
- При спуске кнопки затвора зона АФ становится желтой.
- Фиксация объекта отменяется при нажатии [MENU/SET].





Примечание

- Если блокировка не срабатывает, зона автофокусировки мигает красным и исчезает. Попробуйте выполнить блокировку еще раз.
- Следящая АФ не срабатывает при сбое в слежении АФ. В этом случае режим АФ переключится на [].
- В следующих случаях [] работает как []
 - Если режим фотопленки [СТАНДАРТ] (**B&W**), [ДИНАМИЧН] (**B&W**), [МЯГК] (**B&W**)
 - Если пользовательский цветовой режим [МОНОХРОМ]
 - Информация о записи видеоклипов
- Функция динамического слежения может не работать в следующих случаях.
 - Если объект слишком мал
 - Если место съемки слишком темное или светлое
 - Если объект перемещается слишком быстро
 - Если фон имеет такой же или похожий цвет, что и объект
 - Если имеет место дрожание
 - При работе с тансофокацией

Информация о [] (фокусировка 23 участка)

Для каждой зоны АФ предусмотрена фокусировка до 23 точек включительно. Это действительно в случаях, когда объект съемки находится не в центре экрана. (Рамка зоны АФ может выглядеть так же, как и в настройке формата кадра)

Примечание

- **23 зоны АФ можно разделить на 9 зон и задать зону для фокусировки. (P84)**
- Зона АФ не отображается, пока в ней не выполнится фокусировка. Кроме того, устанавливается режим фокусировки [АFC], зона АФ не отображается, даже если в ней выполнена фокусировка.
- Фотокамера фокусируется на всех зонах АФ, используя [], когда несколько зон АФ (АФ) (до 23 включительно) освещаются одновременно. Если вы хотите определить положение фокусировки для съемки, переключите режим АФ на [].

Информация о [] (фокусировка 1 участка)

Камера фокусируется на объекте съемки в зоне автофокусировки на экране.

Примечание

- **Положение и размер зоны АФ можно изменять. (P84)**
- Если объект не находится в центре композиции в [], можно поместить объект в зону автофокусировки, исправить фокусировку и экспозицию, нажав кнопку затвора наполовину, переместить камеру в нужную композицию с нажатой наполовину кнопкой затвора и сделать снимок. (Только когда рычажок режима фокусировки установлен на [AFS])

Задание положения зоны АФ / изменение размера зоны АФ

При выборе [], []

Положение и размер зоны АФ можно изменять.

1 Коснитесь объекта.

- Отображается экран настройки зоны автофокусировки.
- Можно также переместить зону АФ с помощью кнопки курсора, нажав и удерживая кнопку [Q.MENU], пока не отобразится экран настройки зоны АФ.
- При нажатии [] зона АФ возвращается в центральное положение.

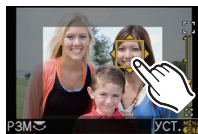

2 Прикоснитесь к полосе прокрутки для изменения размера рамки зоны автофокусировки.

- Значение можно изменять, устанавливая 4 различных размера.
- Также можно увеличить размер рамки вращением заднего диска вправо. Для уменьшения ее размера вращайте диск влево.

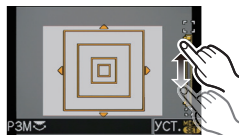

3 Прикоснитесь к [УСТ.].

- Зона АФ с той же функцией, что и [], отображается в той области, которой коснулись, когда выбрано []. Настройка зоны АФ очищается при касании [ОТМЕН.].

При выборе []

23 зоны АФ можно разделить на 9 зон и задать зону для фокусировки.

Прикоснитесь к экрану для отображения экрана настройки зоны автофокусировки и выберите рамку зоны автофокусировки, как показано на рисунке справа.

- После того как вы на какое-то время уберете палец с сенсорной панели, рамка зоны автофокусировки исчезнет, и на экране останется только отображение [+] (центральная точка выбранной рамки зоны автофокусировки).
- Нажмите и удерживайте кнопку [Q.MENU] до появления экрана настройки зоны автофокусировки. Затем можно выбрать рамку зоны АФ, нажав кнопку курсора или повернув задний диск.
- Установка рамки зоны автофокусировки отменяется при прикосновении к [ОТМЕН.].

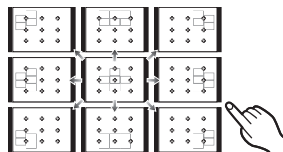

■ Легкое перемещение зоны автофокусировки при управлении кнопками

- Когда [ПРЯМ.ПОЛЕ ФОКУС.] в меню [ПОЛЬЗОВ.] установлено на [ON] при выбранном [], [] или [], можно перемещать зону АФ непосредственно с помощью кнопки курсора.
- Используйте быстрое меню (P56) для задания функций, назначаемых кнопке курсора, например [СВЕТОЧУВСТ.] (P91), [БАЛ. БЕЛ.] (P88) и т. д.

Примечание

- Контрольную точку точечного режима измерения также можно переместить, чтобы она соответствовала зоне автофокусировки, во время использования []. (P122)
- Изменить размер зоны АФ, если возникают проблемы с фокусировкой в малой зоне АФ.
- [ПРЯМ.ПОЛЕ ФОКУС.] фокусируется на [OFF] в пользовательском цветовом режиме.

Режим [ЗАП.]: **IA PASM C1 C2 C3**    

Съемка в режиме ручной фокусировки

Эта функция используется, если необходимо зафиксировать фокус, или если известно расстояние от объектива до объекта и вы не хотите использовать автоматическую фокусировку.

1 Установите рычажок режимов фокусировки на [MF].

2 Поверните кольцо фокусировки для наведения резкости на объект.

- Когда [ВСП. MF] в меню [ПОЛЬЗОВ.] установлено на [ON], изображение на экране будет увеличено приблизительно в 5 раз для помощи при ручной фокусировке. (A)
- Подсказка при ручной фокусировке (B) отображается на экране, когда кольцо фокусировки поворачивается, если [СПР ПО Р.ФОК] в меню [ПОЛЬЗОВ.] установлено на [ON]. Можно проверить направление вращения кольца фокусировки — к приближению или отдалению.

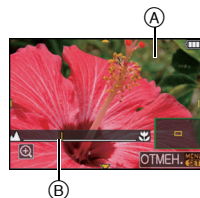

ПОМОЩЬ ПРИ РФ



■ Отображение помощи при ручной фокусировке

- Она отображается при повороте фокусировочного кольца или касании экрана.
- Для отображения можно также нажать и удерживать кнопку [Q.MENU], чтобы отобразить экран установки для увеличенной области, определить область увеличения с помощью кнопки курсора и затем нажать [MENU/SET].
- Будет выполнено переключение на экран настройки для увеличенной зоны при нажатии кнопки курсора, когда [ПРЯМ.ПОЛЕ ФОКУС.] в меню [ПОЛЬЗОВ.] установлено на [ON].

■ Перемещение увеличенной зоны

- Увеличенную зону можно перемещать перетаскиванием на экране (P14) или нажатием кнопки курсора.
- Следующие действия приведут к возврату экрана помощи при РФ в исходное положение.
 - Если установлен режим фокусировки, отличный от [MF]
 - Изменение [ФОРМАТ] или [РАЗР. КАДРА]
 - Выключение фотокамеры

■ Изменение масштабирования

- Увеличение до 10 раз происходит при касании []. При касании [] восстанавливается 5-кратное увеличение.
- При повороте заднего диска вправо помощь при ручной фокусировке увеличивается с 5-кратного увеличения до 10-кратного. При повороте заднего диска влево возобновляется 5-кратное увеличение.

■ Закрытие помощи при ручной фокусировке

- Помощь закроется при нажатии кнопки затвора наполовину.
- Она также закроется при касании [ОТМЕН.] на экране или нажатии [MENU/SET].
- При отображении с помощью поворота фокусировочного кольца она закроется приблизительно через 10 секунд после прекращения операции.

Примечание

- Помощь при ручной фокусировке не появляется при использовании цифрового масштабирования или записи видео.
- Помощь или подсказка при ручной фокусировке могут не отображаться. Это зависит от используемого объектива. Но можно отобразить помощь при ручной фокусировке непосредственно с камеры, используя сенсорную панель или кнопку.

Техника ручной фокусировки

- 1 Поверните кольцо фокусировки для наведения резкости на объект.
- 2 Поверните его еще немного.
- 3 Найдите наилучшую фокусировку, медленно вращая кольцо в обратном направлении.



Примечание

- При использовании функции увеличения после фокусировки на объекте повторно сфокусируйтесь на объекте съемки.
- После отмены режима сна снова выполните фокусировку на объекте.
- При съемке с близкого расстояния
 - Рекомендуется использование штатива и таймера автоспуска (P81).
 - Эффективный диапазон фокусировки (глубина резкости) значительно уменьшается. Поэтому, если после фокусировки расстояние между камерой и объектом съемки изменяется, повторная фокусировка может быть затруднена.
 - Разрешающая способность по краям снимка может слегка снизиться. Это не является неисправностью.

Ометке отсчета фокусного расстояния

Метка отсчета фокусного расстояния – это метка для измерения расстояния до объекта съемки.

Используйте ее для съемки с ручной фокусировкой или с близкого расстояния.

- (A) Контрольная метка фокусного расстояния
- (B) Контрольная линия фокусного расстояния
- (C) 0,5 м (При использовании объектива 14–140 мм/F4.0–5.8, поставляемого в комплекте с DMC-GH2H)
- (D) 0,3 м (При использовании объектива 14–42 мм/F3.5–5.6, поставляемого в комплекте с DMC-GH2K)

Диапазон фокусировки

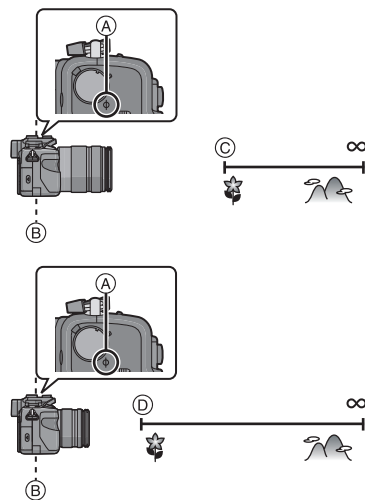

[ЗАП.] Режим: **P A S M 1 2 3** 

Фиксация фокусировки и экспозиции (Блокировка АФ/АЭ)

Это удобно, если намечается съемка объекта за пределами зоны АФ или в случае сильной контрастности, которая не позволяет выбрать надлежащую экспозицию.

1 Совместите экран с объектом.

2 Нажмите и удерживайте [AF/AE LOCK], чтобы зафиксировать фокусировку или экспозицию.

Ⓐ Кнопка [AF/AE LOCK]

- При отпускании [AF/AE LOCK] блокировка АФ/АЭ отменяется.



3 Нажимая [AF/AE LOCK], переместите фотокамеру, componюя кадр, и затем нажмите кнопку затвора до конца.

Ⓑ Индикация блокировки АЭ

- Когда задано [АЭ], после нажатия кнопки затвора наполовину для фокусировки нажмите кнопку затвора до конца.



■ БЛОКИРОВКА АФ/АЭ

Блокировка фокусировки и экспозиции может быть установлена в [БЛОКИР. АФ/АЭ] в меню [ПОЛЬЗОВ.].

- [АЭ]:** Заблокирована только экспозиция.
- Когда экспозиция установлена, светятся [АЕL], значение диафрагмы и скорость затвора.
- [АФ]:** Заблокирована только фокусировка.
- Когда на объекте выполнена фокусировка, светятся [АFL], индикация фокусировки, значение диафрагмы и скорость затвора.
- [АФ/АЭ]:** Заблокированы фокусировка и экспозиция.
- Когда на объекте выполнена фокусировка и задана экспозиция, светятся [АFL], [АЕL], индикация фокусировки, значение диафрагмы и скорость затвора.

Примечание

- При установке [УДЕР БЛОК АФ/АЭ] в меню [ПОЛЬЗОВ.] на [ON] можно фиксировать фокусировку и экспозицию, даже если отпустить [AF/AE LOCK] после нажатия. (P131)
- Яркость изображения, отображаемого на мониторе ЖКД/видеоискателя (визирование по экрану) также блокируется в случае блокировки АЭ.
- Блокировка автофокусировки эффективна при выполнении снимков в режиме ручной экспозиции.
- Блокировка АЭ эффективна только при выполнении снимков с ручной фокусировкой.
- При видеосъемке блокировку АЭ/АФ нельзя выполнять повторно. Во время видеозаписи можно выполнять только отмену блокировки АЭ/АФ.
- Экспозиция установлена даже при изменении яркости объекта.
- На объекте можно сфокусироваться повторно, наполовину нажав кнопку затвора, даже если функция АЭ заблокирована.
- Режим изменения программы можно установить даже при заблокированной функции АЭ.

[ЗАП.] Режим: PASM123 SCN

Настройка баланса белого

На солнечном свету, под лампами накаливания или в других подобных условиях объекты белого цвета приобретают красноватый или голубоватый оттенок, данный элемент корректирует белый цвет, устанавливая его ближе к тому, который виден глазом, в соответствии с источником света.

1 Нажмите ► (WB).



2 Прикоснитесь к выбранному режиму баланса белого.

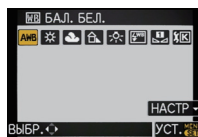

3 Коснитесь [УСТ.].

Параметр	Условия съемки
[AWB]	Автоматическая корректировка
[☀]	При выполнении снимков на улице в ясную погоду
[☁]	При выполнении снимков на улице в пасмурную погоду
[🏠]	При выполнении снимков на улице в тени
[💡]	При выполнении снимков под лампами накаливания
[WB]*	Только при съемке со вспышкой
[📺]/[📺]/[📺]/[📺]	При использовании предустановленного баланса белого
[📺]	При использовании предварительно заданной установки цветовой температуры

*Функционирует, как [AWB] во время записи видео.

■ Автоматический баланс белого

В зависимости от преобладающих на время съемки условий, снимки могут иметь красноватый или голубоватый оттенок. Кроме того, при использовании нескольких источников освещения или при отсутствии цвета, близкого к белому, автоматический баланс белого может не функционировать надлежащим образом. В таком случае следует установить баланс белого на режим, отличный от [AWB].

- 1 Автоматический баланс белого будет работать в пределах такого диапазона.
- 2 Голубое небо
- 3 Облачное небо (дождь)
- 4 Экран телевизора
- 5 Солнечный свет
- 6 Белый свет лампы дневного освещения
- 7 Свет лампы накаливания
- 8 Восход и заход солнца
- 9 Освещение свечами

K=Температура света по шкале Кельвина

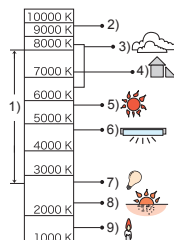

Примечание

- Оптимальный баланс белого будет отличаться, в зависимости от типа флуоресцентного освещения, при котором выполняется запись, поэтому используйте [AWB], [1], [2], [3] или [4].
- Если при использовании вспышки выполняется съемка объекта, находящегося за пределами доступного диапазона вспышки, баланса белого может быть не отрегулирован надлежащим образом.
- Настройка баланса белого запоминается даже при выключении камеры. Но [БАЛ. БЕЛ.] для расширенного режима сцены или режима сцены устанавливается на [AWB], если расширенный режим сцены или режим сцены изменяются.
- Баланс белого фиксируется в положении [AWB] при следующих условиях.
 - Интеллектуальный автоматический режим
 - В [ПОРТРЕТ ВНЕ ПОМЕЩ.] и [ПОРТРЕТ В ПОМЕЩ.] в [ПОРТРЕТ]
 - В [ПЕЙЗАЖ]
 - В [ЕДА] в режиме [МАКРО]
 - В [НОЧН. ПОРТРЕТ], [НОЧН. ПЕЙЗАЖ], [ЗАКАТ] или [ВЕЧЕРИНКА] в режиме сцены
 - Пользовательский цветовой режим
- При установке [ПРЯМ.ПОЛЕ ФОКУС.] (P84) на [ON] кнопки перемещения курсора начинают выполнять перемещения зоны АФ. Для настройки используйте быстрое меню (P56).

■ Ручная настройка баланса белого

Установите значение баланс белого. Используйте в соответствии с условиями съемки.

- 1 Выберите значок настройки белого (например, [1]), затем коснитесь [ВЫБРАТЬ УСТ.БАЛ.БЕЛ].**
 - Экран выбора настройки белого можно также вывести нажатием кнопки курсора в направлении ▲.
- 2 Выберите [1], [2], [3] или [4] и затем прикоснитесь к [БАЛАНС БЕЛ].**
 - Экран установки баланса белого также можно отобразить нажатием кнопки курсора в направлении ▲.
- 3 Наведите камеру на белый лист бумаги или похожий белый предмет, чтобы рамка в центре экрана полностью заполнилась белым цветом, и затем прикоснитесь к [УСТ.].**

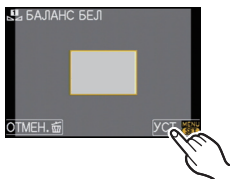

Примечание

- Баланс белого может быть не установлен, если предмет слишком яркий или слишком темный. Установите баланс белого снова после соответствующей регулировки яркости.

■ Установка цветовой температуры

Можно установить цветовую температуру вручную для выполнения естественных снимков при различных условиях освещения. Цвет света измеряется в числовом выражении в градусах Кельвина. По мере повышения температуры снимок становится более синеватым. По мере снижения температуры снимок становится более красноватым.

- 1 Выберите [K] и затем прикоснитесь к [УСТАН. К].**
 - Экран настройки цветовой температуры также можно отобразить нажатием кнопки курсора в направлении ▲.
- 2 Коснитесь панели настройки цветовой температуры.**
 - Можно также установить значения, коснувшись [▲]/[▼] или нажав ▲/▼ кнопки курсора.
 - Можно установить цветовую температуру в диапазоне от [2500К] до [10000К].
- 3 Прикоснитесь к [УСТ.].**



■ Точная настройка баланса белого

Если получить необходимый оттенок при помощи настройки баланса белого не удастся, можно выполнить точную настройку баланса белого.

1 Выберите режим баланса белого и затем прикоснитесь к [НАСТР].

- Экран настройки баланса белого также можно отобразить нажатием кнопки курсора в направлении ▼.

2 Для точной настройки коснитесь участка внутри рамки.

- Можно также выполнить точную настройку, коснувшись [G+] / [M-] / [A] / [B], или нажав ▲ / ▼ / ◀ / ▶ кнопки курсора.



- ◀ : А (ЯНТАРЬ: ОРАНЖЕВЫЙ)
- ▶ : В (СИНИЙ: СИНЕВАТЫЙ)
- ▲ : G+ (ЗЕЛЕНый: ЗЕЛЕНОВАТЫЙ)
- ▼ : M- (ПУРПУРНЫЙ: КРАСНОВАТЫЙ)

3 Прикоснитесь к [УСТ.].

Примечание

- Если выполнена точная настройка баланса белого на А (янтарный), цвет значка баланса белого на экране изменится на оранжевый. Если выполнена точная настройка баланса белого на В (синий), цвет значка баланса белого на экране изменится на синий.
- Если выполнена точная настройка баланса белого G+ (зеленый) или M- (пурпурный), [+] (зеленый) или [-] (пурпурный) появится возле значка баланса белого на экране.
- Нажмите [DISPLAY] для возвращения к центральной точке.
- Выберите центральную точку, если точная настройка баланса белого не применяется.
- Точная настройки баланса белого проявляется на снимке при использовании вспышки.
- Баланс белого можно точно настроить отдельно для каждого режима баланса белого.
- Даже при выключении фотокамеры значение точной настройки баланса белого сохраняется.
- Уровень точной настройки возвращается к стандартной настройке (центральная точка) в следующих случаях.
 - При сбросе баланса белого в [A], [B], [G+] или [M-]
 - Когда вы повторно установили цветную температуру вручную на [K]

■ Брекетинг баланса белого

Параметры брекетинга задаются на основе значений точной настройки баланса белого, и при однократном нажатии на кнопку затвора автоматически записываются 3 снимка в разных цветах.

1 Точно настройте баланс белого при выполнении пункта 2 из описания “Точная настройка баланса белого” и прикоснитесь к [◀] / [▶] для настройки брекетинга.

- Настройки брекетинга также можно выполнить вращением заднего диска.

[◀] или вращение заднего диска вправо: по горизонтали (от А до В)

[▶] или вращение заднего диска влево: по вертикали (от G+ до M-)

2 Коснитесь [УСТ.].



Примечание

- [ВКТ] отображается в значке баланса белого на экране при установке брекетинга баланса белого.
- Настройка брекетинга баланса белого отменяется, если отключается питание (включая режим сна).
- Звук затвора раздастся один раз.
- [RAW] или [RAW] для [КАЧЕСТВО] установить нельзя.
- Брекетинг баланса белого не работает при записи видео.

Режим [ЗАП.]: PASM123

Настройка светочувствительности

Служит для задания чувствительности для света (светочувствительности ISO). Настройки на верхнем рисунке позволяют выполнить съемку даже в темных местах, при этом снимки не выйдут темными.

1 Нажмите ▲ (ISO).



2 Прикоснитесь к выбранной светочувствительности ISO.



3 Коснитесь [УСТ.].



Светочувствительность ISO	160 ← → 12800	
Место съемки (рекомендуется)	Достаточная освещенность (вне помещения)	Недостаточная освещенность
Скорость затвора	Низкая	Высокая
Помехи	Незначительное	Значительные

Светочувствительность ISO	Установки
AUTO*	Светочувствительность ISO автоматически настраивается под яркость.
[ISO]* (Интеллектуальный)	Светочувствительность ISO настраивается в соответствии с движениями объекта съемки и яркостью.
160/200/250/320/400/500/640/ 800/1000/1250/1600/2000/2500/ 3200/4000/5000/6400/8000/ 10000/12800	Светочувствительность ISO запоминается для разных настроек.

* При установке [УСТ.ОГР. ISO] из меню [ЗАП.] (P124) на любую функцию, кроме [OFF], он автоматически устанавливается в диапазоне значений, заданных в [УСТ.ОГР. ISO].

Если [УСТ.ОГР. ISO] установлен на [OFF], он задается, как указано ниже.

[Когда прикреплен сменный 3D объектив (приобретается отдельно), значение может быть выше, чем следующие настройки.]

- При выборе [AUTO] светочувствительность ISO регулируется автоматически в зависимости от яркости, в пределах диапазона с максимальным параметром [ISO400].
- При установке на [ISO] светочувствительность ISO настраивается автоматически в зависимости от яркости в пределах максимальных параметров [ISO800]. ([ISO400] при использовании вспышки)
- Светочувствительность ISO будет установлена в режим [AUTO] (для видео) во время видеосъемки. Кроме того, [УСТ.ОГР. ISO] работать не будет.
- Нижеперечисленные настройки доступны для выбора в творческом режиме видеосъемки.
[AUTO]/[160] до [3200]

■ Об [ISO] (Интеллектуальном управлении светочувствительностью ISO)

Камера автоматически устанавливает оптимальную светочувствительность ISO и скорость затвора в соответствии с движением объекта и яркостью сцены для сведения к минимуму дрожания объекта.

- При нажатии кнопки затвора наполовину скорость затвора не фиксируется. Она постоянно изменяется в соответствии с движением объекта, пока кнопка затвора не будет нажата полностью. Подтвердите фактическую скорость затвора на информационном дисплее для воспроизводимого снимка.



Примечание

- Чем выше установленное значение светочувствительности ISO, тем лучше устраняется дрожание, но тем больше шума на снимке.
- Для получения информации о диапазоне вспышки см. P72.
- В зависимости от яркости и скорости перемещения объекта, возможно, не удастся избежать дрожания, даже при выборе [ISO].
- Движения могут не определяться, если движущийся объект мал, если движущийся объект находится на краю экрана или если объект движется именно в тот момент, когда кнопка затвора нажимается до конца.
- Настройки фиксируются на [ISO] в следующих случаях.
 - В [СПОРТ], [РЕБЕНОК1]/[РЕБЕНОК2] и [ДОМ.ЖИВОТНОЕ] в режиме сцены;
 - В [ПОРТРЕТ В ПОМЕЩ.] в расширенном режиме сцены
- Переключение программ не активируется при установке светочувствительности ISO на [ISO].
- Невозможен выбор [ISO] в режиме автоэкспозиции с приоритетом выдержки и в режиме ручной экспозиции. Кроме того, невозможен выбор [AUTO] в режиме ручной экспозиции.
- Во избежание шума снимков рекомендуется уменьшить чувствительность ISO, задав [ПОДАВ. ШУМА] в [РЕЖИМ СЪЕМКИ] на [+] или задав элементы, за исключением [ПОДАВ. ШУМА] на [-] для выполнения съемки. (P118)
- При установке [ПРЯМ.ПОЛЕ ФОКУС.] (P84) на [ON] кнопки перемещения курсора начинают выполнять перемещения зоны АФ. Для настройки используйте быстрое меню (P56).

Режим [ЗАП.]: **AS**

Съемка путем определения диафрагмы/ скорости затвора

[A] АЭ с приоритетом диафрагмы

Если необходимо получить четкий фон снимка, увеличьте значение показателя диафрагмы. Если необходимо получить размытый фон снимка, уменьшите значение показателя диафрагмы.

1 Установить диск рабочего режима на [A].

2 Вращайте задний диск для установки значения диафрагмы.

- Будет происходить переключение между операцией настройки диафрагмы и операцией компенсации экспозиции при каждом нажатии на задний диск.
- Поверните задний диск для отображения [ЭКСПОНОМЕТР]. (P133)



[S] АЭ с приоритетом выдержки

Если необходимо сделать четкий снимок быстро движущегося объекта, установите более высокую скорость затвора. Если необходимо создать эффект размытого снимка, установите более низкую скорость затвора.

1 Установить диск рабочего режима на [S].

2 Вращайте задний диск для установки скорости затвора.

- Будет происходить переключение между операцией настройки скорости затвора и операцией компенсации экспозиции при каждом нажатии на задний диск.
- Поверните задний диск для отображения [ЭКСПОНОМЕТР]. (P133)



Примечание

- При записи видео это будет обычная видеозапись.
- Способ переключения компенсации экспозиции можно изменить путем [НАСТРОЙКИ ЭКСПО.] (P133) в меню [ПОЛЬЗОВ.].
- В быстром меню (P56) при сенсорном управлении установку значения диафрагмы или скорости затвора можно выполнить, прикоснувшись к значению диафрагмы или скорости затвора, а затем прикоснувшись к шкале экспонометра.
- Яркость монитора ЖКД/видеоискателя и записанных снимков может различаться. Проверьте снимки на экране воспроизведения.
- Если объект слишком освещен при съемке в режиме АЭ с приоритетом диафрагмы, установите значение диафрагмы на максимальное число. При слишком затемненном объекте съемки установите значение диафрагмы на минимальное число.
- При использовании объектива с кольцом диафрагмы настройка с помощью заднего диска включается при повороте кольца диафрагмы в положение [A], настройка кольца диафрагмы имеет больший приоритет при повороте кольца диафрагмы в положение, отличное от [A], в режиме АЭ с приоритетом диафрагмы.

- При неправильной экспозиции отображаемые на экране значение диафрагмы и скорости затвора начинают мигать красным цветом.
- При низкой скорости затвора рекомендуется использовать штатив.
- При активировании вспышки скорость затвора не превысит 1/160-ной доли секунды в режиме АЭ с приоритетом выдержки. (P73)
- При нажатии кнопки затвора полностью при его низкой скорости скорость затвора на экране отсчитывается в обратном порядке в режиме АЭ с приоритетом выдержки.
- Не предусмотрена установка [⚡S] и [⚡S⊙] для режима АЭ с приоритетом скорости затвора.
- [СВЕТОЧУВСТ.] автоматически устанавливается на [AUTO] при переключении режима съемки в режим АЭ с приоритетом выдержки, пока [СВЕТОЧУВСТ.] установлен на [PISO] (Интеллектуальный).

Режим [ЗАП.]: [M]

Съемка с ручной установкой экспозиции

Экспозиция определяется ручной установкой значения диафрагмы и скорости затвора.

Подсказка по ручной установке экспозиции появляется в нижней части экрана, отображая значение экспозиции.

1 Установите диск режимов на [M]

2 Вращайте задний диск для установки диафрагмы и скорости затвора.

- Будет происходить переключение между операцией настройки диафрагмы и операцией установки скорости затвора при каждом нажатии на задний диск.
- Поверните задний диск для отображения [ЭКСПОНОМЕТР]. (P133)
- Можно также настроить фокусировку вручную, установив рычажок режимов фокусировки на [MF]. (P85)



3 Нажмите кнопку затвора наполовину.

- Ⓐ Подсказка по ручной экспозиции
- Если экспозиция не является соответствующей, значения, переустановите значения показателя диафрагмы и скорости затвора.



■ Подсказка по ручной экспозиции

	Экспозиция установлена правильно.
	Установите более высокую скорость затвора или большее значение показателя диафрагмы.
	Установите более низкую скорость затвора или меньшее значение показателя диафрагмы.

- Подсказка по ручной экспозиции является приблизительной. Рекомендуется проверить снимки на экране воспроизведения.

■ О режиме [B] (Выдержка от руки)

Если скорость затвора установлена на [B], затвор остается открытым, пока кнопка затвора полностью нажата (до 120 с).

Затвор закрывается при отпускании кнопки затвора.

Используйте эту скорость, если вы хотите открыть затвор на длительное время при съемке фейерверков, ночных сюжетов и т.п.

- Рекомендуется использование штатива или дистанционного затвора (DMW-RSL1; поставляется отдельно), если при выполнении съемки скорость штатива установлена на [B]. Подробнее о дистанционном затворе см. P172.
- Если скорость затвора установлена на [B], [B] отображается на экране.
- Во время съемки со скоростью затвора, установленной на [B], используйте достаточно заряженный аккумулятор. (P22)
- Если вы выполняете съемку со скоростью затвора, установленной на [B], шумы могут сать заметными. Во избежание шумов на снимке перед съемкой рекомендуется установить [ПОДАВЛ. ШУМА] в меню режима [ЗАП.] на [ON]. (P124)
- Подсказка по ручной экспозиции не появляется.
- Может также использоваться с режимом ручной экспозиции.

■ Непрерывный предварительный просмотр

Когда в режиме ручной экспозиции [ПОСТ.ПРЕДПРОСМ] в меню [ПОЛЬЗОВ.] установлено на [ON], можно проверить эффекты диафрагмы и скорости затвора на экране. (P96)

- Закройте вспышку.
- Может также использоваться с режимом ручной экспозиции.



Примечание

- При записи видео это будет обычная видеозапись.
- Можно изменить способ переключения настроек диафрагмы и скорости затвора с помощью [НАСТРОЙКИ ЭКСПО.] (P133) в меню [ПОЛЬЗОВ.].
- В быстром меню (P56) при сенсорном управлении установку значения диафрагмы или скорости затвора можно выполнить, прикоснувшись к значению диафрагмы или скорости затвора, а затем прикоснувшись к шкале экспонометра.
- Яркость монитора ЖКД/видеоискателя и записанных снимков может различаться. Проверьте снимки на экране воспроизведения.
- Если при нажатии кнопки затвора наполовину экспозиция будет неправильной, значение диафрагмы и скорости затвора начинают мигать красным цветом.
- [⚡A], [⚡A⊙], [⚡S] и [⚡S⊙] для вспышки установить нельзя.
- [СВЕТОЧУВСТ.] автоматически устанавливается на [ISO160] при переключении режима записи на ручную экспозицию с установкой [СВЕТОЧУВСТ.] на [AUTO] или [ISO] (интеллектуальный режим).
- Если нажать кнопку затвора до конца при низкой скорости затвора, скорость затвора на экране изменяется в обратном порядке.
- При использовании объектива с кольцом диафрагмы настройки кольца диафрагмы имеют больший приоритет.

[ЗАП.] Режим: **IA P A S M C 1 2 3 SCN**

Проверьте срабатывание диафрагмы и скорости затвора (Режим предварительного просмотра)

Проверка результатов настройки диафрагмы

Предусмотрена возможность проверки глубины резкости (реальный диапазон фокусировки) перед съемкой путем закрытия лепесткового затвора к установленному значению диафрагмы.

Нажмите [] **A** (кнопка предварительного просмотра).

- Отобразится экран предварительного просмотра. Возврат к предыдущему экрану осуществляется путем нажатия [].



■ Свойства глубины резкости

	Показатель диафрагмы	Маленький	Широкий
*1	Длина фокусировки объектива	Телережим	Широкоугольный режим
	Расстояние до объекта съемки	Близкое	Дальнее
	Глубина резкости (реальный диапазон фокусировки)	Мелкая (узкая)*2	Глубокая (широкая)*3

*1 Условия съемки:

*2 Например: При намечающейся съемке на нерезком фоне и пр.

*3 Например: При намечающейся съемке с фокусировкой на всем окружении, включая фон и пр.

Проверка результатов настройки скорости затвора

Проверка движения осуществляется путем отображения текущего снимка, выполненного при этой скорости затвора.

При установке высокой скорости затвора отображение при предварительном просмотре скорости затвора выводится как фильм с выдержкой по времени.

Используется в таких случаях, как диафрагмирование движения льющейся воды.

Нажмите [**DISPLAY**] для отображения экрана предварительного просмотра.

- Отображается экран предварительного просмотра скорости затвора. При повторном нажатии [**DISPLAY**] восстанавливается предыдущий экран.

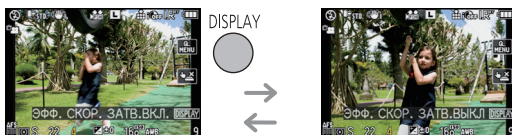

Примечание

- Предусмотрена смена метода работы [] с помощью [УДЕРЖ. ПРОСМОТР] из меню [ПОЛЬЗОВ.] (P133).
- Запись возможна в режиме предварительного просмотра.
- Диапазон для проверки эффекта скорости затвора составляет от 8 секунд до 1/1000 секунды.

 **Примечание**

- При видеосъемке [НОРМАЛЬН. ПОРТРЕТ], [РОВНАЯ КОЖА], [ПОРТРЕТ ВНЕ ПОМЕЩ.] и [ПОРТРЕТ В ПОМЕЩ.] производит видеосъемку, используя соответствующие настройки. [ТВОРЧЕСКИЙ ПОРТРЕТ] производит видеосъемку, используя настройки, удобные для съемки людей.
- В [ПОРТРЕТ В ПОМЕЩ.], работает Интеллектуальное управление светочувствительностью ISO и максимальным уровнем светочувствительности ISO становится [ISO400].
- Исходной настройкой для режима автофокусировки является [☺].
- Если при выбранном [РОВНАЯ КОЖА] часть фона и т.д. имеет цвет, близкий к цвету кожи, эта часть также будет сглажена.
- Если выбрано [РОВНАЯ КОЖА], этот режим может быть неэффективным при недостаточной яркости.

 **[ПЕЙЗАЖ]**

	[НОРМАЛЬН. ПЕЙЗАЖ]		[АРХИТЕКТУРА]
	[ЕСТЕСТВ]		[ТВОРЧЕСКИЙ ПЕЙЗАЖ]

 **Примечание**

- При видеосъемке [НОРМАЛЬН. ПЕЙЗАЖ], [ЕСТЕСТВ] и [АРХИТЕКТУРА] производит видеосъемку, используя соответствующие настройки. [ТВОРЧЕСКИЙ ПЕЙЗАЖ] производит видеосъемку, используя настройки, удобные для съемки пейзажа.
- Настройка вспышки фиксируется на [☺].
- Исходной настройкой для режима автофокусировки является [☰].

 **[МАКРО]**

	[ЦВЕТЫ]		[ОБЪЕКТЫ]
	[ЕДА]		[ТВОРЧЕСКИЙ МАКРО]

 **Примечание**

- Во время видеосъемки видео отражает настройки для каждого режима с [ЦВЕТЫ], [ЕДА] и [ОБЪЕКТЫ]. [ТВОРЧЕСКИЙ МАКРО] подходит для видеосъемки с близкого расстояния.
- Рекомендуется использовать штатив и таймер автоспуска.
- Рекомендуется настроить вспышку на [☺] (закрыть вспышку) при выполнении снимков с близкого расстояния.
- Сведения о диапазоне фокусировки приведены в разделе “Ометке отсчета фокусного расстояния” на P86.
- Когда объект съемки находится на небольшом расстоянии от фотокамеры, эффективный диапазон фокусировки значительно уменьшается. Поэтому, если после фокусировки расстояние между камерой и объектом съемки изменяется, повторная фокусировка может быть затруднена.
- При режиме макросъемки приоритет отдается ближайшему от фотокамеры объекту, поэтому фокусировка на отдаленных объектах займет больше времени.
- При съемке с близкого расстояния резкость периферийных участков снимка может несколько ухудшаться. Это не неисправность.
- Если объектив загрязнен отпечатками пальцев или пылью, он может оказаться не в состоянии правильно сфокусироваться на объекте съемки.
- Исходной настройкой для режима автофокусировки является [■].

Режим [ЗАП.]: **SCN**

Выполнение снимков в соответствии с записываемой сценой (SCN: режим сцены)

При выборе режима сцены фотокамера установит оптимальный для данного снимка баланс цветов и экспозицию.

1 Установите диск режимов на **[SCN]**.

2 Для выбора необходимого меню сцены нажмите **▲/▼/◀/▶**.

- Описание выбранного режима отображается при нажатии [DISPLAY]. (При повторном нажатии восстанавливается предыдущий экран.)

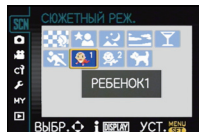

3 Нажмите **[MENU/SET]** для установки.

- В выбранном режиме сцены экран меню переключается на экран записи.

Примечание

- Для смены режима сцены нажмите [MENU/SET] и вернитесь к вышеуказанному шагу 2 нажатием **▶**, пока выбрано меню режима сцены [SCN] нажатием **▲/▼/◀/▶**.
- Настройки вспышки для расширенного режима сцены возвращается к исходным параметрам при изменении, а затем применении расширенного режима сцены.
- При съемке в режиме сцены, который не подходит для условий съемки, баланс цветов снимка может отличаться от реальных цветов.
- Следующие параметры нельзя установить в режиме сцены, поскольку фотокамера автоматически устанавливает для них оптимальные значения.
 - [СВЕТОЧУВСТ.]/Элементы, кроме [СТАНДАРТ] и [СТАНДАРТ] (**B&W**) в режиме фотопленки/[РЕЖИМ ЗАМЕРА]/[СИНХР. ВСП.]*/[ИНТ.РАЗРЕШ.]/[ИНТ.ДИНАМИЧ.]/[УСТ.ОГР. ISO]/[ЦИФР. УВЕЛ.]
- * Можно установить только в случае, если установлено [ПЕРИФ. РАСФОКУС.].

[ПЕРИФ. РАСФОКУС.]

Данный режим позволяет легко выбирать объект для фокусировки, и делать фон расплывчатым, чтобы выделить объект.

■ Настройка зоны автофокусировки

1 Для перемещения зоны автофокусировки прикоснитесь к объекту.

- Зону АФ можно перемещать нажатием кнопки курсора.

2 Коснитесь [УСТ.].

Примечание

- Во время записи видеок кадров это будет обычная видеозапись.
- Быстрая автофокусировка выполняется автоматически.
- Выберите [БАЛ. БЕЛ.] (P88), используя быстрое меню (P56).
- Экран настройки зоны АФ отображается при нажатии кнопки курсора. Нажмите [], чтобы вернуть зону АФ в центр экрана.
- Полученные эффекты будут отличаться в зависимости от таких факторов, как расстояние до объекта и фона, а также типа используемого объектива. Для достижения наилучших результатов рекомендуется при выполнении снимков подойти к объекту как можно ближе. (P86)
- Режим АФ будет зафиксирован на малой точке.



 [НОЧН. ПОРТРЕТ]

Этот режим позволяет выполнять снимки человека и фона практически с реальной яркостью.

■ Приемы работы с режимом НОЧН. ПОРТРЕТ

- **Откройте вспышку.** (Можно установить на [ \$S\$].)
- Для съемки рекомендуется пользоваться штативом и автоматическим таймером.
- Если выбрано [НОЧН. ПОРТРЕТ], объект должен оставаться неподвижным в течение приблизительно 1 секунды после выполнения снимка.

Примечание

- **Во время видеосъемки используются настройки низкой освещенности [], благодаря чему обеспечивается лучшее качество изображения в недостаточно освещенных помещениях или вечером.**
- После выполнения снимка затвор может находиться в закрытом состоянии. Это вызвано необходимостью обработки данных и не является неисправностью.
- При съемке в условиях недостаточной освещенности могут стать заметными помехи.
- Исходной настройкой для режима автофокусировки является [].



 [НОЧН. ПЕЙЗАЖ]

Этот режим позволяет получить яркие снимки ночного пейзажа.

■ Приемы работы с режимом НОЧН. ПЕЙЗАЖ

- Для съемки рекомендуется пользоваться штативом и автоматическим таймером.



Примечание

- **Во время видеосъемки используются настройки низкой освещенности [], благодаря чему обеспечивается лучшее качество изображения в недостаточно освещенных помещениях или вечером.**
- **Настройка вспышки фиксируется на [].**
- После выполнения снимка затвор может находиться в закрытом состоянии. Это вызвано необходимостью обработки данных и не является неисправностью.
- При съемке в условиях недостаточной освещенности могут стать заметными помехи.
- Исходной настройкой для режима автофокусировки является [].

 [ЗАКАТ]

Выбирайте данный элемент при съемке заката. Это позволяет получать выразительные изображения красного цвета солнца.

Примечание

- **Настройка вспышки фиксируется на [].**
- Исходной настройкой для режима автофокусировки является [].

[ВЕЧЕРИНКА]

Выбирайте этот режим при съемке свадебных церемоний, праздничных мероприятий внутри помещения и других событий. Он позволяет получить снимки людей и фона практически с реальной яркостью.

■ Приемы работы с режимом ВЕЧЕРИНКА

- Откройте вспышку. (Можно установить на [] или [].)
- Для съемки рекомендуется пользоваться штативом и автоматическим таймером.

Примечание

- Исходной настройкой для режима автофокусировки является [].

[СПОРТ]

Установите это положение, если хотите произвести съемку спортивных или других быстро происходящих событий.

Примечание





- Активируется интеллектуальное управление светочувствительностью ISO, и максимальным уровнем светочувствительности ISO становится [ISO800].
- Исходной настройкой для режима автофокусировки является [].



[РЕБЕНОК1]/ [РЕБЕНОК2]

Он позволяет делать снимки детей со здоровым оттенком кожи. При использовании вспышки ее свет слабее, чем обычно.

Можно установить различные дни рождения и имена для [РЕБЕНОК1] и [РЕБЕНОК2]. Можно указать, чтобы они появлялись во время воспроизведения или чтобы на записанном изображении проставлялась отметка, используя [ОТПЕЧ СИМВ] (P145).

■ Установка дня рождения/Настройка имени

- 1 Для выбора [ВОЗРАСТ] или [ИМЯ] нажмите  / , а затем нажмите .
- 2 Для выбора  /  нажмите [SET], а затем нажмите [MENU/SET].
- 3 Введите день рождения или имя.

День  / : Выберите элементы (год/месяц/день).

рождения:  / : Настройка.

[MENU/SET]: Выход.

Имя: Подробную информацию о том, как вводить символы, см. в разделе “Ввод текста” на P117.

- Когда установлены день рождения или имя, [ВОЗРАСТ] или [ИМЯ] автоматически устанавливается на [ON].
- При выборе [ON], когда день рождения или имя не зарегистрированы, автоматически появляется экран настройки.



- 4 Для завершения нажмите [MENU/SET].

■ Для отмены [ВОЗРАСТ] и [ИМЯ]

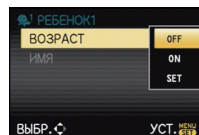
Выберите параметр [OFF] при выполнении шага 2 операции “Установка дня рождения/Настройка имени”.



Примечание

- **Во время видеосъемки используются настройки для [НОРМАЛЬН. ПОРТРЕТ]. Кроме того, фотоснимки, записанные во время видеозаписи ([) (Приоритеты видео)) (P108), не будут содержать записанного возраста или имени.**
- Возраст и имя можно распечатывать при помощи стандартного программного обеспечения "PHOTOfunSTUDIO 6.0 BD Edition", которое находится на компакт-диске CD-ROM (входящем в комплект поставки).
- Если [ВОЗРАСТ] или [ИМЯ] установлены на [OFF] даже при установленных дне рождения или имени, возраст или имя не будут отображаться. Перед выполнением снимков установите [ВОЗРАСТ] или [ИМЯ] на [ON].
- Активируется интеллектуальное управление светочувствительностью ISO, и максимальным уровнем чувствительности ISO становится [ISO400].
- Если камера включается при установленных [РЕБЕНОК1]/[РЕБЕНОК2], возраст и имя отображаются в левой нижней части экрана приблизительно в течение 5 секунд вместе с текущей датой и временем.
- Исходной настройкой для режима автофокусировки является [].

[ДОМ.ЖИВОТНОЕ]

Выбирайте его при съемке домашнего животного, например, собаки или кошки. Можно задать дату рождения и кличку питомца.

Информация о [ВОЗРАСТ] или [ИМЯ] приведена в разделе [РЕБЕНОК1]/[РЕБЕНОК2] на P101.

Примечание



- **Во время записи видеокладов это будет обычная видеозапись.**
- Первоначально параметр вспомогательной лампы автофокусировки установлен на [OFF].
- Активируется интеллектуальное управление светочувствительностью ISO, и максимальным уровнем светочувствительности ISO становится [ISO800].
- Исходной настройкой для режима автофокусировки является [].
- Для получения дополнительной информации о данном режиме см. [РЕБЕНОК1]/[РЕБЕНОК2].

Режим [ЗАП.]: 

Сделайте снимок, настраивая цвет

(: Режим Мой цвет)

Можно выполнять снимки с использованием требуемого эффекта, предварительно просматривая объект на мониторе ЖКД или видеоискателя (прямой просмотр) и устанавливая нужный эффект.

- 1 Установить диск рабочего режима на [].
- 2 Прикоснитесь к []/[] для выбора элемента.

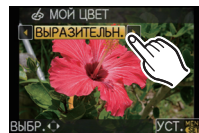

Параметр	Эффект
[ВЫРАЗИТЕЛЬН.]	Этот поп-арт эффект для изображения подчеркивает цвета.
[РЕТРО]	Этот эффект смягчения изображения создает тусклые фотографии.
[ЧИСТЫЙ]	Данный эффект использует холодный, яркий цвет для создания ощущения свежести. (Снимок станет ярким и слегка голубоватым.)
[ЭЛЕГАНТНЫЙ]	Данный эффект создает спокойную атмосферу и ощущение возвышенности. (Снимок станет слегка темнее и желтее.)
[МОНОХРОМ]	С помощью данного эффекта объект снимается с использованием оттеночных характеристик черно-белой фотографии и подавлением цветов.
[ДИНАМИЧНЫЙ]	Это впечатляющий эффект изображения, при котором регулируются затемненные и светлые участки по соответствующей яркости, а также улучшаются цвета.
[СИЛУЭТ]	Данный эффект выделяет затемненный объект как черный силуэт, используя фоновые цвета неба, заката и т. п.
[РУЧН.НАСТР.]	Цветовые эффекты могут быть настроены в соответствии с вашими предпочтениями.

- 3 Коснитесь [УСТ.].

■ Повторная настройка Мой цвет

Вернитесь к вышеуказанному шагу 2, нажав задний диск или кнопку курсора.

Примечание





- Во время видеосъемки используются настройки пользовательского цветового режима.
- Настройки Мой цвет остаются в памяти даже при выключении фотокамеры.
- Не предусмотрено использование автобрекетинга в режиме Мой цвет.
- Светочувствительность по ISO будет установлена в режим [AUTO].
- [ИНТ.ДИНАМИЧ.], [ЦВЕТ. ПРОСТР] можно настроить только при установке пользовательского цветового режима на [РУЧН.НАСТР.].
- Следующие параметры нельзя устанавливать в пользовательском цветовом режиме, поскольку фотокамера автоматически устанавливает для них оптимальные значения. – [РЕЖИМ СЪЕМКИ]/[ВСПЫШКА]/[СИНХР. ВСП.] / [УСТ.ОГР. ISO]

Настройка пользовательских параметров для достижения требуемых эффектов

Выбрав [РУЧН.НАСТР.], можно сделать снимки с настроенными до требуемых уровней цветностью, яркостью и насыщенностью.

1 Прикоснитесь к [◀]/[▶] для выбора [РУЧН.НАСТР.].

2 Коснитесь элемента.

Параметр	Содержание настройки
 [ЦВЕТ]	Выполняется настройка цвета изображения, от красного света до синего света. (11 шагов в ± 5)
 [ЯРКОСТЬ]	Выполняется регулировка яркости изображения. (11 шагов в ± 5)
 [НАСЫЩЕННОСТЬ ЦВЕТА]	Выполняется настройка интенсивности цвета изображения, от черного и белого до выразительного цвета. (11 шагов в ± 5)
 [СБРОС]	Возврат к установке по умолчанию

3 Коснитесь панели с ползунком.

4 Коснитесь [УСТ.].

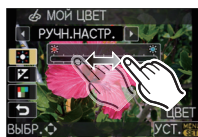

Возврат к настройкам [РУЧН.НАСТР.] по умолчанию

1 Коснитесь [↶] при выполнении вышеуказанного шага **2**.

2 Прикоснитесь к [ДА].

- Настроенное значение по каждому элементу вернется к стандартному (начало отсчета).

Примечание

- Настройки, выполненные в режиме [РУЧН.НАСТР.], не применяются к другим режимам записи.
- Значки настраиваемых элементов отображаются на экране при регулировке [РУЧН.НАСТР.]. Отображаемый значок является одним из направлений регулировки.
- АФ со слежением может не функционировать при регулировке [НАСЫЩЕННОСТЬ ЦВЕТА] для осветления цвета.

Режим [ЗАП.]: **C1 C2 C3**

Съемка в Индивидуальном режиме

Можно выбрать одну из собственных пользовательских настроек, сохраненных с помощью [ПАМ. ПОЛЬЗ УСТ], для соответствующих условий съемки.

Исходная настройка режима программы AE изначально сохранена в качестве пользовательской настройки.

Установить диск рабочего режима на **[C1]**, **[C2]** или **[C3]**.

- Ⓐ Отображение пользовательских настроек
- Сохранение выбранных индивидуальных настроек отображается на экране.



■ Сохранение личных настроек меню (Сохранение индивидуальных настроек)

Предусмотрено сохранение до 3 групп текущих настроек фотокамеры в качестве индивидуальных настроек.

- Установите переключатель режимов на нужный режим и заранее выберите нужные настройки меню.

- 1** Выберите [ПАМ. ПОЛЬЗ УСТ] в меню [ПОЛЬЗОВ.]. (P55)
- 2** Нажмите ▲/▼ для выбора индивидуальных настроек для сохранения, затем нажмите [MENU/SET].

Пользовательский набор	Запись местонахождения
C 1	[C1] на диске режимов
C 2	[C2] на диске режимов
C 3	[C3] на диске режимов

- 3** Нажмите ▲ для выбора [ДА], затем нажмите [MENU/SET].

- Если выбрано [ДА], предварительно сохраненные настройки заменяются новыми.

■ При изменении настроек меню

Даже если настройки меню временно изменены при выбранных [C 1], [C 2] или [C 3] сохраненные параметры остаются без изменений.

Чтобы изменить зарегистрированные данные, перезапишите их с помощью [ПАМ. ПОЛЬЗ УСТ] в меню [ПОЛЬЗОВ.].

📌 Примечание

- Следующие пункты меню сохранить невозможно, так как они влияют на другие режимы записи.

[ЗАП.] меню/Функции записи	Меню [НАСТР.]	Меню [ПОЛЬЗОВ.]
<ul style="list-style-type: none"> • Установки имени и дня рождения [РЕБЕНОК1]/[РЕБЕНОК2] или [ДОМ.ЖИВОТНОЕ] в режиме сцены • Данные, зарегистрированные с помощью [ОПРЕД. ЛИЦА] 	<ul style="list-style-type: none"> • [УСТ. ЧАСОВ] • [МИРОВОЕ ВРЕМЯ] • [ДАТА ПОЕЗДКИ] • [РЕЖИМ ЖҚД] • [ИЗБРАННОЕ] • [РУК-ВО МЕНЮ] • [ЯЗЫК] 	<ul style="list-style-type: none"> • [СЕНС.ПОМОЩН.] • [ПРОКРУТКА КАС.]

Режим [ЗАП.]: 

Выбор режима и запись видео

: творческий режим видео

Можно выполнять запись видео с легко изменяемыми настройками, выбрав режим видео.

1 Установить диск рабочего режима на .

2 Нажмите /▶ для выбора режима видео.

- Описание выбранного режима отображается при нажатии [DISPLAY]. (При повторном нажатии восстанавливается предыдущий экран.)

3 Нажмите [MENU/SET] для установки.

- В режиме видео экран меню переключается на экран записи.

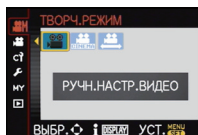

Примечание

- Для изменения режима видео нажмите [MENU/SET] и вернитесь к вышеуказанному шагу **2** нажатием ▶, при этом выберите меню творческого режима видео  нажатием ▲/▼/◀/▶.
- Начать/остановить видеосъемку можно также, нажав на кнопку затвора. (Нельзя выполнять фотоснимки.)



[РУЧН.НАСТР.ВИДЕО]

Можно вручную изменять диафрагму и скорость затвора и записывать видео.

[24P КИНО]

Запись видео с такими зрительным ощущениями, как в кинотеатре.

Примечание

- Запись видео в формате AVCHD. [КАЧ-ВО ЗАП.] можно установить на  или . (P128)

 [ИЗМЕН.РЕЖ.ВИДЕО]

Изменяйте число записываемых кадров и записывайте видео при медленном и быстром движении.

■ Настройка медленного движения / быстрого движения

1 Выберите [СК-ТЬ КАДРОВ] и затем нажмите ►.

2 Для выбора пункта меню нажмите ▲/▼, а затем нажмите [MENU/SET].

[$\frac{80\%}{\text{XXXX}}$]: запись видео со скоростью 0,8×



[$\frac{160\%}{\text{XXXX}}$]: запись видео со скоростью 1,6×

[$\frac{200\%}{\text{XXXX}}$]: запись видео со скоростью 2,0×

[$\frac{300\%}{\text{XXXX}}$]: запись видео со скоростью 3,0×

- Например, когда видео записывается в течение 10 секунд с [$\frac{200\%}{\text{XXXX}}$], продолжительность записанного видео будет 5 секунд.

Примечание

- Отображение времени видеозаписи в правой верхней части экрана отличается от обычного видео для воспроизведения [ИЗМЕН.РЕЖ.ВИДЕО].
[► XXhXXmXXs]: фактическое время воспроизведения
[ XXhXXmXXs]: фактическое время записи для видео во время записи
- Запись видео в формате AVCHD. [КАЧ-ВО ЗАП.] можно установить на [] или []. (P128)
- Звук не записывается.
- [ШУМОПОДАВЛ.], [ПОК.УР.МИКР.] и [РЕГ.УРОВ.МИКР.] в меню режима [ВИДЕО] использовать нельзя.
- Рекомендуется использовать штатив.

Изменение диафрагмы / скорости затвора вручную и запись видео

Выбирайте следующие настройки из [РЕЖ. ВЫДЕРЖКИ] в меню режима [ВИДЕО]. Поворачивайте задний диск на экране записи для изменения значения диафрагмы и скорости затвора.

- Элементы, которые можно настроить, переключаются каждый раз при нажатии заднего диска.

[РЕЖ. ВЫДЕРЖКИ]	Элементы, которые можно настроить	
P (Режим программы AE)	—	компенсация экспозиции
A (режим приоритета диафрагмы AЭ)	диафрагма	компенсация экспозиции
	F4.0 (Широкий угол)/F5.8 (Теле) до F22* ¹ F3.5 (Широкий угол)/F5.6 (Теле) до F22* ²	
S (режим приоритета скорости затвора AЭ)	Скорость затвора (сек)	компенсация экспозиции
	от 1/25 до 1/4000	
M (Режим ручной экспозиции)	Скорость затвора (сек)	диафрагма
	от 1/25 до 1/4000 (При установке на [AFS] или [AFC]) от 1/2 до 1/4000 (При установке на [MF])	F4.0 (Широкий угол)/F5.8 (Теле) до F22* ¹ F3.5 (Широкий угол)/F5.6 (Теле) до F22* ²

*1 При использовании объектива 14–140 мм/F4.0–5.8, поставляемого в комплекте с DMC-GH2H

*2 При использовании объектива 14–42 мм/F3.5–5.6, поставляемого в комплекте с DMC-GH2K

• Скорость затвора изменяется в зависимости от режима видео и настройки [СК-ТЬ КАДРОВ].

• Можно изменять настройки и переключать настраиваемые элементы даже во время видеосъемки. Но следует обратить внимание на то, что рабочие звуки могут записываться.

Примечание

• **Показатель диафрагмы**

— Если необходимо получить четкий фон снимка, увеличьте значение показателя диафрагмы. Если необходимо получить размытый фон снимка, уменьшите значение показателя диафрагмы.

• **Скорость затвора**

— Если необходимо сделать четкий снимок быстро движущегося объекта, установите более высокую скорость затвора. Если необходимо создать эффект размытого снимка, установите более низкую скорость затвора.

— Ручная настройка более высокой скорости затвора может увеличить шум на экране ввиду более высокой чувствительности.

— Цвет или яркость изображения могут изменяться, или могут быть видны горизонтальные полосы по бокам изображения, когда объект записывается в в чрезвычайно ярком месте или при флуоресцентном, ртутном, натриевом освещении и т. д. В таком случае выполните запись в другом режиме или вручную установите скорость затвора 1/60 или 1/100.

• Другие настройки и операции по записи видео см. в разделе “Запись видеоклипов” на P43.

Режим [ЗАП.]: **[A] PASM C1 C2 C3 SCN [ш] [ш] [ш]**

Запись фотоснимков во время видеосъемки

Во время видеосъемки можно записывать фотоснимки. (одновременная запись)

Во время видеосъемки нажмите кнопку затвора до конца, чтобы записать фотоснимок.



- Во время записи фотоснимков отображается индикатор одновременной записи (A).
- Снимки можно делать также с помощью функции сенсорного затвора (P38).



■ **Задание приоритетов видео и фотоснимков**

1 Выберите [РЕЖ.КАДРА] в меню режима [ВИДЕО]. (P55)

2 Для выбора пункта меню нажмите ▲/▼, а затем нажмите [MENU/SET].

Параметр	Установки
 (Приоритеты видео)	<ul style="list-style-type: none"> • Снимки будут записаны в размере [S] (2 М). Качество изображения может отличаться от стандартных снимков [S] (2 М). • При установке [КАЧЕСТВО] на [RAW], [RAW] или [RAW] записываются только изображения JPEG. (При установке на [RAW] фотоснимки будут записаны с параметром [КАЧЕСТВО] [S].) • Во время видеосъемки можно записать до 30 фотоснимков.
 (Приоритеты фотоснимков)	<ul style="list-style-type: none"> • Снимки будут записаны с заданными размером и качеством. • Во время записи снимков экран станет темным. В это время будет записан фотоснимок из видео; звук не записывается. • Во время видеосъемки можно записать до 8 фотоснимков.

Примечание

• Форматное соотношение изображения будет зафиксировано на [16:9].

• Одновременная запись невозможна в следующих случаях:

— При установке [MOTION JPEG] на [H-VGA] или [H-VGA]

— Когда используется [РАСШ.ТЕЛЕПР] [только когда задано [ш]] (приоритет фотоснимков)

Настройки лиц

Можно зарегистрировать такую информацию, как имена и дни рождения, для изображений лиц максимум 6 человек.

Регистрацию можно упростить, выполнив несколько изображений лиц каждого человека. (максимум 3 снимка на каждую регистрацию)

■ Точка записи при регистрации изображений лиц

- Во время регистрирования лицо должно быть анфас с открытыми глазами и закрытым ртом, а очертания лица, глаз или бровей не закрыты волосами.
- Убедитесь, что во время регистрации на лицо не падает слишком большая тень. (Вспышка не сработает во время регистрации.)

(Хороший пример для регистрации)



■ Если нет распознавания во время записи

- Зарегистрируйте лицо одного и того же человека в помещении и на улице, либо с разным выражением лица и под разными углами съемки. (P113)
- Дополнительно зарегистрируйте на месте съемки.
- Изменение настройки [СВЕТОЧУВСТ.]. (P113)
- Если зарегистрированное лицо не распознано, выполните корректировку с помощью повторной регистрации.

Пример лиц, которые трудно распознать

В следующих случаях распознавание лиц может оказаться невозможным, или лица будут распознаваться неправильно, даже если лица зарегистрированы, это зависит от выражения лица и окружения.

- Волосы закрывают глаза или брови (A)
- Лицо темное/свет падает под углом (B)
- Лицо находится под углом или обращено в сторону
- Лицо направлено вверх/вниз
- Глаза закрыты
- Лицо слишком яркое или слишком темное
- Лица закрыты солнцезащитными или светоотражающими очками, волосами, головным убором и т. д.
- Лицо выглядит на экране маленьким
- Лицо не помещается на экране целиком
- Характерные черты лица изменились с возрастом
- Родители и дети либо родные братья и/или сестры, похожие друг на друга
- Выражения лица очень непохожие
- Слабый контраст на лицах
- Быстрое движение
- Дрожание камеры
- Использование цифрового масштабирования

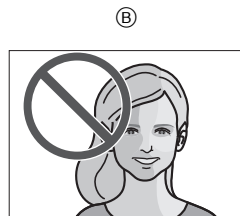

■ Регистрация изображения лица нового человека

1 Выберите [ОПРЕД. ЛИЦА] в меню режима [ЗАП.] и затем нажмите ►. (P55)

2 Для выбора ▲/▼ нажмите [MEMORY], а затем нажмите [MENU/SET].

3 Нажмите ▲/▼/◀/▶ для выбора рамки определения незарегистрированного лица, а затем нажмите [MENU/SET].

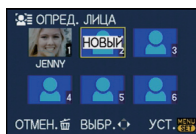

4 Выполните снимок, осуществляя регулировку лица с помощью контрольной линии.

- Лица других объектов, не являющихся людьми (домашних животных и т. д.) зарегистрировать нельзя.
- Если регистрация не выполнена, появится сообщение и на дисплее снова отобразится экран регистрации. В таком случае выполните снимок снова.

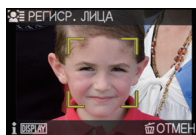

5 Для выбора ▲ нажмите [ДА], а затем нажмите [MENU/SET].

6 Выберите элемент для редактирования с помощью ▲/▼, а затем нажмите ►.

- Можно зарегистрировать до 3 изображений лица.

Параметр	Описание настроек
[ИМЯ]	<p>Можно зарегистрировать имена.</p> <ol style="list-style-type: none"> 1 Для выбора [SET] нажмите ▼, а затем нажмите [MENU/SET]. 2 Введите имя. <ul style="list-style-type: none"> • Подробную информацию о том, как вводить символы, см. в разделе “Ввод текста” на P117.
[ВОЗРАСТ]	<p>Можно зарегистрировать день рождения.</p> <ol style="list-style-type: none"> 1 Для выбора [SET] нажмите ▼, а затем нажмите [MENU/SET]. 2 Нажмите ◀/▶ для выбора элементов (год/месяц/день), затем нажмите ▲/▼ для установки и затем нажмите [MENU/SET].
[ДОБ.ИЗОБР.]	<p>Добавление изображений лица. (Добавить изображения)</p> <ol style="list-style-type: none"> 1 Выберите рамку определения незарегистрированного лица, а затем нажмите [MENU/SET]. 2 Выполните этапы 4 и 5 в “Регистрация изображения лица нового человека”. 3 Нажмите [🗑️].
	<p>Чтобы удалить одно из изображений лица. (Удаление)</p> <ol style="list-style-type: none"> 1 Нажмите ◀/▶ для выбора удаляемого изображения лица, затем нажмите [MENU/SET]. 2 Для выбора [ДА] нажмите ▲, а затем нажмите [MENU/SET]. 3 Нажмите [🗑️]. <ul style="list-style-type: none"> • Если зарегистрировано только одно изображение, его нельзя удалить.

7 Нажмите кнопку затвора наполовину, чтобы закрыть меню.

■ Об информации ⓘ

- При нажатии [DISPLAY] на экране записи, упомянутом в описании шага 4 на P111, появится пояснение к съемке изображений лица. (Нажмите еще раз для возвращения к экрану записи.)

■ Измените или удалите информацию о зарегистрированном человеке

Можно изменять изображения или информацию уже зарегистрированного человека. Также можно удалить информацию о зарегистрированном человеке.

- 1 Выберите [ОПРЕД. ЛИЦА] в меню режима [ЗАП.] и затем нажмите ►. (P55)
- 2 Для выбора [MEMORY] нажмите ▼, а затем нажмите [MENU/SET].
- 3 Нажмите ▲/▼/◀/▶ для выбора редактируемого или удаляемого изображения лица и затем нажмите [MENU/SET].
- 4 Для выбора пункта меню нажмите ▲/▼, а затем нажмите [MENU/SET].

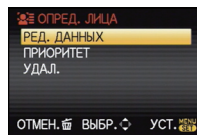

Параметр	Описание настроек
[РЕД. ДАННЫХ]	Изменение информации о уже зарегистрированном человеке. Выполните этап 6 в “Регистрация изображения лица нового человека”.
[ПРИОРИТЕТ]	Фокусировка и экспозиция предпочтительно регулируются по лицам с более высоким приоритетом. Нажмите ▲/▼/◀/▶ для выбора приоритета и затем нажмите [MENU/SET].
[УДАЛ.]	Удаление информации о зарегистрированном человеке. Для выбора ▲ нажмите [ДА], а затем нажмите [MENU/SET].

- 5 Нажмите кнопку затвора наполовину, чтобы закрыть меню.

Настройка автоматической регистрации/чувствительности

Можно выполнить настройку автоматической регистрации и чувствительности для определения лица.

- 1 Выберите [ОПРЕД. ЛИЦА] в меню режима [ЗАП.] и затем нажмите ►. (P55)
- 2 Для выбора [SET] нажмите ▼, а затем нажмите [MENU/SET].
- 3 Нажатием ▲/▼ выберите пункт меню, а затем нажмите ►.

Параметр	Описание настроек
[АВТОРЕГИСТРАЦИЯ]	[OFF]/[ON] • Если [АВТОРЕГИСТРАЦИЯ] настроено на [ON], [ОПРЕД. ЛИЦА] автоматически устанавливается на [ON]. • Подробную информацию см. в “Автоматическая регистрация” на P114.
[СВЕТОЧУВСТ.]	[HIGH]/[NORMAL]/[LOW] • Выберите [HIGH], если распознавание выполнить сложно. Вероятность распознавания увеличивается, но вместе с тем увеличивается вероятность ошибочного распознавания. • Выберите [LOW], если ошибочное распознавание происходит часто. • Для возврата к первоначальным настройкам выберите [NORMAL].

- 4 Нажмите кнопку затвора наполовину, чтобы закрыть меню.

■ Автоматическая регистрация

Если [АВТОРЕГИСТРАЦИЯ] настроено на [ON], экран регистрации автоматически отображается после выполнения снимка лица, которое часто появляется.

- Экран регистрации отображается приблизительно после 3 снимков.
- Может быть невероятно сложно выполнить распознавание только с помощью [АВТОРЕГИСТРАЦИЯ], поэтому зарегистрируйте предварительно изображения лиц с помощью [ОПРЕД. ЛИЦА] в меню [ЗАП.].

■ Регистрация из экрана автоматической регистрации

1 Для выбора [ДА] нажмите ▲, а затем нажмите [MENU/SET].

- При отсутствии зарегистрированных лиц перейдите к шагу **3**.
- При выборе [НЕТ] экран выбора отображается снова, а при выборе [ДА] с помощью ▲ [АВТОРЕГИСТРАЦИЯ] устанавливается на [OFF].

2 Для выбора [НОВОЕ ЛИЦО] или [ДОП. ИЗОБРАЖ.] нажмите ▲/▼, а затем нажмите [MENU/SET].

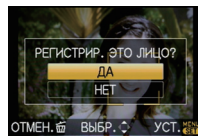

Параметр	Описание настроек
[НОВОЕ ЛИЦО]	<ul style="list-style-type: none"> • Список зарегистрированных лиц отображается, когда уже зарегистрировано 6 человек. Выберите человека, которого следует заменить.
[ДОП. ИЗОБРАЖ.]	<p>Для дополнительной регистрации изображения лица зарегистрированного человека. Нажатием ▲/▼/◀/▶ выберите человека, для которого следует добавить снимок, затем нажмите [MENU/SET].</p> <ul style="list-style-type: none"> • Если 3 изображения уже зарегистрированы, появится экран замены снимка. В этом случае выберите снимок, который следует заменить.

- После дополнительной регистрации или замены изображения лица на дисплей автоматически вновь выводится экран записи.

3 Выполните действие этапа **6** и далее в “Регистрация изображения лица нового человека”.

Примечание

- Если экран регистрации не отображается, облегчить отображение можно, произведя запись при тех же условиях или с тем же выражением лица.
- Если лицо не распознается, несмотря на то, что оно зарегистрировано, упростить распознавание может повторная регистрация человека с использованием [ОПРЕД. ЛИЦА] в меню режима [ЗАП.] в той же обстановке.
- Если экран регистрации отображается для человека, который уже зарегистрирован, распознавание можно упростить, произведя дополнительную регистрацию.
- Если регистрируется снимок, записанный с использованием вспышки, это может усложнить распознавание.

[ЗАП.] Режим: 

Полезные функции, используемые в пунктах назначения при путешествиях

При съемке записывается день отпуска, когда была сделана фотография

Детальная информация о настройках меню [НАСТР.] приведена на P55.

Если вы заранее задали дату отъезда или пункт назначения, количество дней, прошедшее со дня отъезда (день отпуска по счету) будет записываться во время съемки. Вы можете отобразить количество прошедших дней при воспроизведении снимков и распечатать их на снятых снимках с помощью [ОТПЕЧ СИМВ] (P145).

• Количество дней, прошедших с даты отъезда, можно распечатывать при помощи программного обеспечения "PHOTOfunSTUDIO 6.0 BD Edition", которое находится на компакт-диске CD-ROM (входящем в комплект поставки).

• Выберите [УСТ. ЧАСОВ], чтобы заранее установить текущую дату и время. (P30)

1 Выберите [ДАТА ПОЕЗДКИ] из меню [НАСТР.], после чего нажмите ►.

2 Для выбора [УСТ. ПОЕЗДКИ] нажмите ▲, а затем нажмите ►.

3 Для выбора [SET] нажмите ▼, а затем нажмите [MENU/SET].

4 Нажмите ▲/▼/◀/▶ для установки даты отъезда (год/месяц/день) и затем нажмите [MENU/SET].

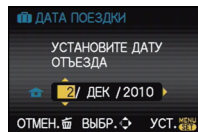

5 Нажмите ▲/▼/◀/▶ для установки даты возвращения (год/месяц/день) и затем нажмите [MENU/SET].

• Если вы не хотите устанавливать дату возвращения, нажмите [MENU/SET] во время отображения полосы с датой.

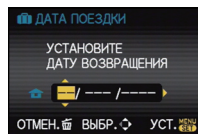

6 Для выбора [ГЕОГР. ПУНКТ] нажмите ▼, а затем нажмите ►.

7 Для выбора [SET] нажмите ▼, а затем нажмите [MENU/SET].

8 Введите месторасположение.

• Подробную информацию о том, как вводить символы, см. в разделе "Ввод текста" на P117.

9 Чтобы закрыть меню, дважды нажмите [MENU/SET].

• Количество дней, прошедших с даты отъезда, отображается приблизительно в течение 5 секунд, если данная камера включена и т.д. после установки даты путешествия или если дата путешествия установлена.

• Если дата путешествия установлена,  появляется в правой нижней части экрана.

■ **Отмена режима даты путешествия**

Дата поездки автоматически отменяется, если текущая дата — более поздняя, чем дата возвращения. Если требуется отменить дату поездки до окончания отпуска, выберите [OFF] на экране, показанном для шага **3** или **7**, а затем дважды нажмите [MENU/SET]. При установке [УСТ. ПОЕЗДКИ] на [OFF] во время выполнения шага **3** [ГЕОГР. ПУНКТ] также будет установлено на [OFF].

 **Примечание**

• Дата поездки высчитывается на основании даты в настройке часов, а также установленной даты отъезда. Если установить [МИРОВОЕ ВРЕМЯ] (P116) на пункт назначения поездки, дата поездки высчитывается на основании даты в настройке часов и установки пункта назначения поездки.

- Установка дня путешествия сохраняется, даже если камера будет выключена.
- Если [ДАТА ПОЕЗДКИ] установлена в положение [OFF], количество дней, прошедших с даты отъезда, не записывается, даже если дата путешествия или часы установлены. Даже если [ДАТА ПОЕЗДКИ] установлена в положение [SET] после съемки, день отпуска, в который сделаны снимки, не отображается.
- Если дата отъезда установлена, а затем снимок делается до этой даты отъезда, знак [-] (минус) отображается оранжевым цветом, и день отпуска, в который сделан снимок, не записывается.
- Если дата поездки отображается как [-] (минус) белого цвета, существует разница во времени, ввиду которой происходит смена даты для пунктов [ДОМ. РЕГИОН] и [ПУНКТ НАЗНАЧ.]. (Это будет записано)
- [ДАТА ПОЕЗДКИ] невозможно записать для видео, записанного с [AVCHD].
- [ГЕОГР. ПУНКТ] нельзя записать при видеосъемке.
- [ДАТА ПОЕЗДКИ] невозможно настроить в интеллектуальном автоматическом режиме. Будет отражена настройка другого режима записи.

Даты/время записей в пунктах назначения при путешествиях за рубеж (мировое время)

Детальная информация о настройках меню [НАСТР.] приведена на P55.

Можно отображать местное время в пунктах назначения при путешествиях и записывать их на выполняемых снимках.

- Выберите [УСТ. ЧАСОВ], чтобы заранее установить текущую дату и время. (P30)

1 Выберите [МИРОВОЕ ВРЕМЯ] из меню [НАСТР.], после чего нажмите ▶.

- При первом использовании камеры после ее покупки появляется сообщение [УСТАНОВИТЕ ДОМАШНИЙ РЕГИОН]. Нажмите [MENU/SET] и установите домашний регион на экране во время выполнения шага **3**.

2 Для выбора [ДОМ. РЕГИОН] нажмите ▼, а затем нажмите [MENU/SET].

3 Нажмите ◀/▶ для выбора домашнего региона, а затем нажмите [MENU/SET] для установки.

- Ⓐ Текущее время
- Ⓑ Разница во времени с GMT (средним временем по Гринвичу)
- Если в домашнем регионе используется летнее время [☀️], нажмите ▲. Еще раз нажмите ▲ для возврата к исходному времени.
- Установка летнего времени для домашнего региона не увеличивает текущее время. Увеличьте настройку часов на один час.

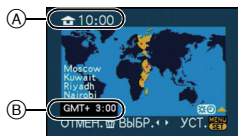

4 Для выбора [ПУНКТ НАЗНАЧ.] нажмите ▲, а затем для установки нажмите [MENU/SET].

- Ⓒ В зависимости от установки, отображается время в регионе пункта назначения поездки либо в домашнем регионе.

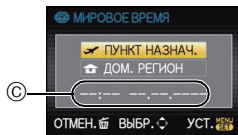

5 Нажмите ◀/▶ для выбора региона, в котором находится пункт назначения поездки, а затем нажмите [MENU/SET.] для установки.

- Ⓓ Текущее время в регионе пункта назначения
- Ⓔ Разница во времени
- Если в стране, где вы путешествуете, используется летнее время [☀️], нажмите ▲. (Время увеличится на один час.) Для возврата к первоначальной установке времени нажмите ▲ еще раз.



Примечание

- Верните настройку на [ДОМ. РЕГИОН] по окончании отпуска, выполнив шаги **1**, **2** и **3**.
- Если [ДОМ. РЕГИОН] уже установлен, измените только пункт назначения поездки, и затем используйте.
- Если вы не можете найти пункт назначения поездки в списке регионов, отображаемых на экране, установите по разнице во времени относительно домашнего региона.

Ввод текста

Во время записи возможно вводить имена детей и домашних животных, а также названия пунктов назначения поездки. (Вводить можно только буквы алфавита и символы.)

1 Отобразите экран ввода и нажмите ▼ для перемещения в раздел выбора символов.

- Можно отобразить экран ввода, выполнив следующие операции.
 - [ИМЯ] для [РЕБЕНОК1]/[РЕБЕНОК2] или [ДОМ.ЖИВОТНОЕ] (P101) в режиме сцены.
 - [ИМЯ] в [ОПРЕД. ЛИЦА] (P112)
 - [ГЕОГР. ПУНКТ] в [ДАТА ПОЕЗДКИ] (P115)
 - [РЕД ЗАГОЛ] (P144)

2 Нажмите ▲/▼/◀/▶ для выбора текста, а затем нажмите [MENU/SET] для регистрации.

- Нажимайте [DISPLAY] для переключения между [A] (прописные), [a] (строчные) и [&1] (специальные символы и цифры).
- Курсор позиции ввода можно перемещать влево и вправо с помощью заднего диска.
- Можно выполнить следующие операции, перемещая курсор к элементу и нажимая [MENU/SET]:
 - [ПРОБ.]: ввод пробела
 - [УДАЛ.]: удаление символа
 - [ОТМЕН.]: отмена ввода / отмена редактирования
- Можно ввести максимум 30 символов. (Максимум 9 символов при установке имен в [ОПРЕД. ЛИЦА])

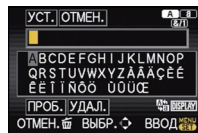

3 Нажмите ▲/▼/◀/▶ для перемещения курсора к [УСТ.], а затем нажмите [MENU/SET] для завершения ввода текста.

- Отображение вернется к соответствующему экрану настройки.

Примечание

- Если весь введенный текст не помещается на экране, текст можно прокручивать.

Использование меню [ЗАП.]

- [РЕЖИМ СЪЕМКИ], [РЕЖИМ ЗАМЕРА], [ИНТ.ДИНАМИЧ.], [РАШ.ТЕЛЕПР.], и [ЦИФР.УВЕЛ] являются общими для меню режима [ЗАП.] и меню режима [ВИДЕО]. Изменение этих настроек в одном из данных меню отражается в других меню.

Детальная информация о меню режима [ЗАП.] приведена на Р55.

■ [РЕЖИМ СЪЕМКИ]

Можно выбрать до 10 различных цветовых тонов и контрастов для записанных изображений, чтобы обеспечить соответствие условиям и форматным соотношениям записи, как выбираются различные пленки на пленочных камерах.

Применимые режимы: **[TA] [P] [A] [S] [M] [C1] [C2] [C3] [SCN] [REVERSE] [ZOOM]**

[МОЖНО] выбрать только [СТАНДАРТ] (ЦВЕТ) и [СТАНДАРТ] (**[B&W]**) в режиме [**[TA]**], [**[SCN]**], [**[REVERSE]**], [**[ZOOM]**] и [**[ZOOM]**].

[СТАНДАРТ] (ЦВЕТ)/[ДИНАМИЧН] (ЦВЕТ)/[МЯГК] (ЦВЕТ)/[ЕСТЕСТВ] (ЦВЕТ)/[НОСТАЛЬГИЧ.] (ЦВЕТ)/[ЭНЕРГИЧНЫЙ] (ЦВЕТ)/[СТАНДАРТ] (**[B&W]**)/[ДИНАМИЧН] (**[B&W]**)/[МЯГК] (**[B&W]**)/[МОЙ ФИЛЬМ 1]/[МОЙ ФИЛЬМ 2]/[НЕСК.ФИЛЬМ.]/[КИНО] (ЦВЕТ)

● Примечание

- В режиме фотопленки камера может выполнять действия, эквивалентные обработке с понижением или повышением чувствительности для создания снимка с определенными характеристиками. В это время скорость затвора может очень замедлиться.
- Используйте быстрое меню (Р56) для настройки, если выбран интеллектуальный автоматический режим.

1 Прикоснитесь к [◀/▶] для выбора элемента.

- Если прикоснуться к [i] на показанном справа экране, отображаются пояснения для каждого режима фотопленки. (Если прикоснуться к [ОТМЕН.], происходит возврат к предыдущему экрану.)

2 Коснитесь [УСТ.].

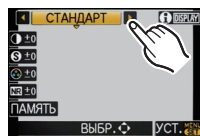

■ Настройка нужных параметров для каждого режима фотопленки

1 Коснитесь элемента.

2 Коснитесь панели с ползунком.

- Зарегистрированные настройки сохраняются в памяти, даже если камера выключена.

3 Коснитесь [ПАМЯТЬ].

4 Прикоснитесь к [МОЙ ФИЛЬМ 1] или [МОЙ ФИЛЬМ 2].

- Можно зарегистрировать 2 настройки. ([МОЙ ФИЛЬМ 1] и [МОЙ ФИЛЬМ 2]) (После регистрации отображается название режима фотопленки, зарегистрированного ранее.)
- [СТАНДАРТ] регистрируется в [МОЙ ФИЛЬМ 1] и [МОЙ ФИЛЬМ 2] при покупке.

5 Коснитесь [УСТ.].

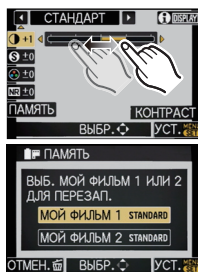

Параметр		Эффект
☉ [КОНТРАСТ]	[+]	Увеличивает разницу между представлением темных и светлых участков на фотографии.
	[-]	Уменьшает разницу между представлением темных и светлых участков на фотографии.
S [ЧЕТКОСТЬ]	[+]	Снимок четкий.
	[-]	Снимок нечетко сфокусированный.
●● [НАСЫЩЕНН.]	[+]	Цвета снимка станут более живыми.
	[-]	Цвета снимка станут более естественными.
NR [ПОДАВ. ШУМА]	[+]	Подавление помех сильное. Может слегка уменьшиться разрешение снимка.
	[-]	Подавление помех ослабленное. Можно получать снимки с более высоким разрешением.

Примечание

- При съемке в местах с недостаточной освещенностью на снимке могут проявляться помехи. Для исключения помех рекомендуется для съемки установить параметр [ПОДАВ. ШУМА] в направлении [+] либо установить элементы, кроме [ПОДАВ. ШУМА], в направлении [-].
- При настройке режима фотопленки на экране отображается [+] рядом со значком режима фотопленки.
- Невозможно регулировать [НАСЫЩЕНН.] в черно-белых настройках в режиме фотопленки.
- Не предусмотрена настройка режима фотопленки в автоматическом интеллектуальном режиме, расширенном режиме сцен и режиме сцен.

■ Брекетинг нескольких пленок

Каждый раз при нажатии на кнопку затвора будет выполняться съемка со сменой пленки в зависимости от настроек. (До 3 снимков включительно)

1 Прикоснитесь к [◀]/[▶] для выбора [НЕСК.ФИЛЬМ.].

2 Выберите [НЕСК.ФИЛЬМ.1], [НЕСК.ФИЛЬМ.2] или [НЕСК.ФИЛЬМ.3], а затем прикоснитесь к [◀]/[▶] для выбора пленки для каждой установки.

- Предусмотрен выбор [OFF] только для [НЕСК.ФИЛЬМ.3].

3 Коснитесь [УСТ.].

- Индикация нескольких фотопленок ([mm]), отображаемая на экране, будет мигать, пока не будет выполнено предварительно установленное количество снимков.



Примечание

- Видео записывается с настройками для [НЕСК.ФИЛЬМ.1].

⏏ [ФОРМАТ]

Это позволяет выбрать формат снимков, соответствующий способу печати или воспроизведения.

Применимые режимы: **iA P A S M C1 C2 C3 SCN**     

[4:3]: [ФОРМАТ] телевизора 4:3

[3:2]: [ФОРМАТ] 35 мм пленочной камеры

[16:9]: [ФОРМАТ] телевизора высокой четкости и т. д.

[1:1]: Квадратное форматное соотношение

[4:3]



[3:2]



[16:9]



[1:1]

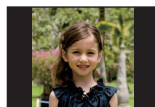

Примечание

- При печати края записанных снимков могут обрезаться, поэтому необходимо выполнить проверку перед печатью. (P192)

📐 [РАЗР. КАДРА]

Установите количество пикселей. Чем выше количество деталей, тем более детализованными выглядят снимки даже при печати на больших листах.

Применимые режимы: **iA P A S M C1 C2 C3 SCN**     

■ Для формата **[4:3]**.

L (16M)	4608×3456 пиксель
EX M (8M)	3264×2448 пикселей
EX S (4M)	2336×1752 пиксель

■ Для формата **[3:2]**.

L (15M)	4752×3168 пиксель
EX M (7,5M)	3360×2240 пикселей
EX S (3,8M)	2400×1600 пиксель

■ Для формата **[16:9]**.

L (14M)	4976×2800 пиксель
EX M (7M)	3520×1984 пикселей
EX S (2M)	1920×1080 пикселей

■ Для формата [L].

L (12M)	3456×3456 пикселей
EX M (6M)	2448×2448 пикселей
EX S (3M)	1744×1744 пиксель

● **Примечание**

- При установке [РАСШ.ТЕЛЕПР.] (P67) на [ОН] [EX] отображается на экране, когда размер снимка установлен не на максимальный для каждого из форматных соотношений.
- Цифровой фотоснимок состоит из большого количества точек, которые называются пикселями. Чем больше количество пикселей, тем выше качество снимка при печати на большом листе бумаги или отображении на мониторе ПК.

Ⓐ Много пикселей (Качественный)

Ⓑ Мало пикселей (Приблизительный)

* Эти снимки являются примерами для показа данного эффекта.

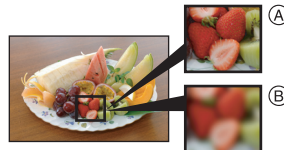

■ [КАЧЕСТВО]

Установите коэффициент сжатия, с которым будут сохраняться снимки.

Применимые режимы: **iA P A S M C1 C2 C3 SCN**

[■■■]: Высокое (приоритет отдается качеству снимка)

[■■]: Стандартное (использование стандартного качества изображения и увеличение количества снимков, которые можно записать без изменения количества пикселей)

[RAW■■■]: RAW+ Высокое (В дополнение к настройкам [RAW] одновременно создается точное равноценное изображение в формате JPEG.)*¹

[RAW■■]: RAW+ Обычное (В дополнение к настройкам [RAW] одновременно создается равноценное стандартное изображение в формате JPEG.)*¹

[RAW]: Файл RAW (Если снимок будет высококачественно редактироваться на ПК)*²

*¹ При удалении файла RAW из фотокамеры также удаляется соответствующее изображение JPEG.

*² Для каждого форматного соотношения изображения фиксируется на максимальном количестве записываемых пикселей ([L]).

● **Примечание**

- Информация о количестве записываемых снимков приведена на P29.
- Файлы в формате RAW позволяют воспользоваться дополнительными возможностями редактирования изображений. Можно сохранять файлы RAW в форматах, которые отображаются на ПК (JPEG, TIFF и т.п.) и т.д., обрабатывать и редактировать их при помощи программного обеспечения "SILKYPIX Developer Studio", разработанного Ichikawa Soft Laboratory, которое находится на компакт-диске (входит в комплект поставки).
- Изображения [RAW] записываются с меньшим объемом данных, чем [RAW■■■] или [RAW■■].
- [УСТ. ПЕЧ.] и [ИЗБРАННОЕ] невозможно установить на изображение, выполненное с помощью [RAW].

☰ [ОПРЕД. ЛИЦА]

[OFF]/[ON]/[MEMORY]/[SET]

🔍 **Примечание**

- Для получения подробной информации см. P109.

☐ [РЕЖИМ ЗАМЕРА]

Тип оптического измерения, используемого для измерения яркости, можно изменить.

Применимые режимы: P A S M C1 C2 C3 📷 🔄

☐: Многоточечный

В этом режиме фотокамера определяет наиболее подходящую экспозицию путем автоматической оценки яркости всего экрана. Обычно рекомендуется использовать этот метод.

☐: Центральный

Этот метод используется чтобы сфокусироваться на предмете в центре экрана и равномерно измерить яркость всего экрана.

☐: Точечный

Этот метод оценивает яркость предмета по яркости определенной точки (A).

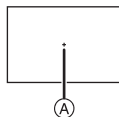
🔍 **Примечание**

- Если режим АФ установлен на [☑], в то время как выбрано [☐], экспозиция регулируется в зависимости от лица, если же он установлен на [☐], экспозиция регулируется в зависимости от заблокированного объекта.

☞ [СТАБИЛИЗ.]

[OFF]/[MODE1]/[MODE2]/[MODE3]

🔍 **Примечание**

- Для получения подробной информации см. P74.

⚡ [ВСПЫШКА]

[☑A]/[☑A☐]/[☑]/[☑☐]/[☑S]/[☑S☐]

🔍 **Примечание**

- Подробнее см. P69.

 [КОРР.КР.ГЛ.]

[OFF]/[ON]

 **Примечание**

- Для получения подробной информации см. P70.

 [СИНХР. ВСП.]

При 2-й режиме синхронизации шторки затвора вспышка срабатывает за мгновение до закрытия затвора, позволяя снимать движущиеся объекты, например машины, при медленной скорости затвора.







Применимые режимы: **P A S M C1 C2 C3 SCN**

[1ST]: Синхронизация по 1-й шторке
Обычный метод съемки со вспышкой.



[2ND]: Синхронизация по 2-й шторке
За объектом съемки появляется источник света, и снимок становится динамичным.

 **Примечание**

- Для обычной съемки установите режим [1ST].
- [2nd] отображается на значке вспышки на экране при установке [СИНХР. ВСП.] на [2ND].
- Настройки синхронизации вспышки работают также для внешней вспышки. (P171)
- Если установлена высокая скорость затвора, эффективность [СИНХР. ВСП.] может снизиться.
- Невозможно установить [СИНХР. ВСП.] при установке [2ND] на [ A ], [ ] или [ S ].
- Можно установить только с помощью [ПЕРИФ. РАСФОКУС.] в режиме сцены.

 [НАСТР.ВСПЫШКИ]

 **Примечание**

- Подробнее см. P73.

 [ИНТ.РАЗРЕШ.]

Снимки с четкими контурами и разрешением можно делать, используя технологию интеллектуального разрешения.

Применимые режимы: **P A S M C1 C2 C3  **
[OFF]/[LOW]/[STANDARD]/[HIGH]/[EXTENDED]

 **Примечание**

- [EXTENDED] позволяет получать естественные снимки с более высоким разрешением.
- Скорость серии и непрерывной записи уменьшается при использовании [EXTENDED].
- [EXTENDED] не работает при записи фильма.
- Используйте быстрое меню (P56) для настройки в режиме творческого видео.

[ИНТ.ДИНАМИЧ.] (Интеллектуальное управление динамическим диапазоном)

Если фон и объект значительно отличаются по яркости, контраст и экспозиция регулируются автоматически для максимально реалистичной передачи изображения.

Применимые режимы: **P A S M C1 C2 C3**  

[OFF]/[LOW]/[STANDARD]/[HIGH]

Примечание

- При некоторых условиях эффект компенсации может быть не достигнут.
-  на экране становится желтым во время действия [ИНТ.ДИНАМИЧ.].
- [LOW], [STANDARD] или [HIGH] представляет максимальный диапазон действия.

χ_{ISO} [УСТ.ОГР. ISO]

В зависимости от яркости объекта съемки устанавливается оптимальная светочувствительность ISO на основании заданных предельных значений.

Применимые режимы: **P A S C1 C2 C3**

[OFF]/[200]/[400]/[800]/[1600]/[3200]

Примечание

- Можно установить верхний предел светочувствительности ISO.
- Чем выше установленное значение светочувствительности ISO, тем лучше устраняется дрожание, но тем больше шума на снимке.
- Это срабатывает при установке [СВЕТОЧУВСТ.] на [AUTO] или на .

[ПОДАВЛ. ШУМА]

Фотокамера автоматически удаляет шумы, появляющиеся при снижении скорости затвора для съемки ночных пейзажей и т.п., и в результате получаются хорошие снимки.

Применимые режимы: **P A S M C1 C2 C3**     

[OFF]/[ON]

Примечание

- Если установить [ON], после нажатия кнопки затвора на экране начнется обратный отсчет. Не перемещайте фотокамеру в это время. После прекращения обратного отсчета появится надпись [ПОДОЖДИТЕ...], которая остается на все время выбранной скорости затвора для обработки сигнала.
- При низкой скорости затвора рекомендуется использовать штатив для съемки.
- Это не работает во время видеосъемки.

[РАСШ.ТЕЛЕПР.]

[OFF]/[ON]

Примечание

- Подробнее см. P67.

 [ЦИФР. УВЕЛ]

[OFF]/[2×]/[4×]

 **Примечание**

- Подробнее см. P67.

 [СКОР. СЪЕМКИ]

[SH]/[H]/[M]/[L]

 **Примечание**

- Подробнее см. P77.

 [АВТ. БРЕКЕТИНГ][]/ НАСТРОЙКИ]/[ШАГ]/[ПОСЛЕДОВ] **Примечание**

- Подробнее см. P79 .



 [СООТН.БРЕКЕТ.]

При однократном нажатии кнопки затвора автоматически выполняются четыре снимка с форматными соотношениями [4:3], [3:2], [16:9] и [1:1].

Применимые режимы: **P A S M C1 C2 C3**    

[OFF]/[ON]

 **Примечание**

- При установке режима форматного брекетинга на экране отображается [].
- Размер снимка автоматически меняется на [M], когда установлено [S].
- Когда задан брекетинг форматного соотношения функция автопросмотра включается независимо от ее настройки. В меню [НАСТР.] установить функцию автоматического просмотра невозможно.
- [RAW ], [RAW ] или [RAW] для [КАЧЕСТВО] установить нельзя.
- Это не работает во время видеосъемки.

 [АВТ. ТАЙМЕР][]/[]/[] **Примечание**

- Подробнее см. P81.

Использование меню [ВИДЕО]

- [РЕЖИМ СЪЕМКИ], [РЕЖИМ ЗАМЕРА], [ИНТ.ДИНАМИЧ.], [РАСШ.ТЕЛЕПР.], и [ЦИФР.УВЕЛ.] являются общими для меню режима [ЗАП.] и меню режима [ВИДЕО]. Изменение этих настроек в одном из данных меню отражается в других меню.
- Более подробные сведения приведены в пояснении к соответствующей настройке в меню режима [ЗАП.].

Подробная информация о настройках меню режима [ВИДЕО] приведена на P55.

📺 [РЕЖИМ ЗАПИСИ]

Настройка формата данных видеоизображений.

Применимые режимы: **iA P A S M C1 C2 C3**      

[👤 [AVCHD(1080i)]]/[👤 [AVCHD(720p)]]

- Выберите данный формат для записи видео HD (высокой четкости) для воспроизведения на телевизоре высокой четкости с использованием подключения HDMI.
- Воспроизводится без предварительного преобразования после того, как карта вставлена в устройство, совместимое с форматом AVCHD. Более подробная информация о совместимости содержится в инструкции к используемому устройству.
- Пользуйтесь картой памяти SD класса скорости, указанного как "Класс 4" или выше.
- [AVCHD(1080i)] позволяет записывать видео с еще большей четкостью и качеством изображения, чем [AVCHD(720p)].

[📺 [MOTION JPEG]]



- Выбирайте данный формат для записи видео стандартного качества для воспроизведения на ПК. Его можно записывать, используя меньше места для хранения, когда на карте памяти остается немного места, либо когда нужно прикрепить видео к электронному сообщению.
- Пользуйтесь картой памяти SD класса скорости, указанного как "Класс 6" или выше.

👤 [КАЧ-ВО ЗАП.]



Настройка качества изображения видео.

Применимые режимы: **iA P A S M C1 C2 C3**      



При выборе [AVCHD(1080i)].

Параметр	Качество (скорость передачи данных)*1	кадр/сек	Форматное соотношение
 ([FSH])	1920×1080 пикселей Прибл. 17 Мбит/с*2	50i	16:9
 ([FH])	1920×1080 пикселей Прибл. 13 Мбит/с*2		

При выборе [AVCHD(720p)].

Параметр	Качество (скорость передачи данных)*1	кадр/сек	Форматное соотношение
 ([SH])	1280×720 пикселей Прибл. 17 Мбит/с*2	50p	16:9
 ([H])	1280×720 пикселей Прибл. 13 Мбит/с*2		

Когда выбрано [24P КИНО] или [ИЗМЕН.РЕЖ.ВИДЕО] в режиме творческого видео

Параметр	Качество (скорость передачи данных)*1	кадр/сек	Форматное соотношение
 ([24H])	1920×1080 пикселей Прибл. 24 Мбит/с*2	24p	16:9
 ([24L])	1920×1080 пикселей Прибл. 17 Мбит/с*2		

- Для воспроизведения или импорта видео, записанных в [] на другом оборудовании, кроме данной камеры, требуется совместимый рекордер дисков Blu-ray или "PHOTOfunSTUDIO 6.0 BD Edition". (P162)





*1 Что такое скорость передачи данных

Это объем потока данных в течение определенного промежутка времени, и качество повышается, когда количество данных растет. В данном устройстве используется метод записи "VBR". "VBR" — это аббревиатура для "Variable Bit Rate" (переменная скорость передачи данных), при котором скорость передачи данных (объем потока данных в течение определенного промежутка времени) автоматически меняется в зависимости от объекта съемки. Поэтому при записи объекта с резкими движениями время записи сокращается.

*2 Что такое Мбит/с

Это аббревиатура "мегабит в секунду", обозначающая скорость передачи.

При выборе [MOTION JPEG]

Параметр	Размер снимка	кадр/сек	Форматное соотношение
 ([HD])	1280×720 пиксель	30	16:9
 *3 ([WVGA])	848×480 пиксель		
 ([VGA])	640×480 пиксель		4:3
 ([QVGA])	320×240 пиксель		

*3 Этот элемент нельзя установить в интеллектуальном автоматическом режиме.

- При выборе [AVCHD] или [] для [MOTION JPEG], можно просматривать на телевизоре высококачественные видеокдры с помощью кабеля с мини-разъемом HDMI (поставляется отдельно). Подробную информацию см. в разделе "Воспроизведение на телевизоре посредством разъема HDMI" на P158.

[РЕЖ. ВЫДЕРЖКИ]

[P]/[A]/[S]/[M]

Примечание

- Для получения подробной информации см. P107.

[РЕЖ.КАДРА]

[] (Приоритеты видео)/[] (Приоритеты фотоснимков)

Примечание

- Для получения подробной информации см. P108.

 [НЕПРЕР. АФ]

[OFF]/[ON]

 **Примечание**

- Для получения подробной информации см. P43.

 [ШУМОПОДАВЛ.]

Уменьшение шума ветра при аудиозаписи.

Применимые режимы:  **P A S M C1 C2 C3**     

[OFF]/[LOW]/[STANDARD]/[HIGH]

 **Примечание**

- При установке [ШУМОПОДАВЛ.] качество звука отличается от обычного.

 [ПОК.УР.МИКР.]

Укажите, отображать или нет уровни микрофона на экране.

Применимые режимы: **P A S M C1 C2 C3**     

[OFF]/[ON]

 [РЕГ.УРОВ.МИКР.]

Регулировка входного уровня звука, до 4 разных уровней.

Применимые режимы: **P A S M C1 C2 C3**     

[LEVEL1] до [LEVEL4]

 [ВЫДЕЛ.ЗАП.]

Области, насыщенные белым цветом, мигают черным и белым.

Применимые режимы: 

[OFF]/[ON]

 **Примечание**

- При наличии насыщенных белым участков рекомендуется компенсировать экспозицию в отрицательную сторону (P76), сверяясь с гистограммой (P66), а затем выполнить снимок еще раз. В результате может получиться снимок лучшего качества.

При необходимости выполните данные настройки.

Использование меню [ПОЛЬЗОВ.]

Более подробную информацию о выборе настроек меню [ПОЛЬЗОВ.] см. на P55.

[ПАМ. ПОЛЬЗ УСТ]	[C1]/[C2]/[C3]
------------------	----------------

- Для получения подробной информации см. P105.

[НАСТР.КН. Fn]	—
----------------	---

- Для получения подробной информации см. P16.

[ГИСТОГРАММА]	[OFF]/[ON]
---------------	------------

- Для получения подробной информации см. P66.

[КОНТР ЛИНИИ]	[OFF]/[]/[]/[
---------------	---

- Для получения подробной информации см. P65.

[ВЫСВЕТИТЬ]	При включенной функции автоматического просмотра или во время воспроизведения участки, насыщенные белым цветом, мигают черным и белым.
	[OFF]/[ON]

- При наличии насыщенных белым участков рекомендуется компенсировать экспозицию в отрицательную сторону (P76), сверяясь с гистограммой (P66), а затем выполнить снимок еще раз. В результате может получиться снимок лучшего качества.
- Насыщенные белым цветом участки могут появляться, если при съемке со вспышкой расстояние от камеры до объекта слишком мало. Если в данном случае [ВЫСВЕТИТЬ] находится в положении [ON], участок, непосредственно освещенный фотовспышкой, станет насыщенным белым цветом и будет мигать черным и белым.
- На ЖКД/видеоискателе передержанные участки изображения будут показаны как белые мигающие области. Это происходит только на дисплее камеры, а не на реальном снимке.
- Не работает во время многооконного воспроизведения (P40), воспроизведении в хронологическом порядке (P41) или воспроизведении с масштабированием (P42).

[ON]

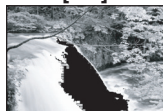

[OFF]



[БЛОКИР. АФ/АЭ]	[AE]/[АФ]/[АФ/AE]
-----------------	-------------------

- Подробнее см. P87.

[УДЕР БЛОК АФ/АЭ]	При съемке с фиксированным фокусом или экспозицией установится величина, зафиксированная с помощью кнопки [AF/AE LOCK].
	[OFF]: Фокусировка и экспозиция фиксируются только во время нажатия [AF/AE LOCK]. (P87) При отпускании кнопки [AF/AE LOCK] блокировка АФ/АЭ отменяется.
	[ON]: Фокусировка и экспозиция остаются зафиксированными, даже если отпустить кнопку [AF/AE LOCK] после нажатия. При повторном нажатии [AF/AE LOCK] блокировка АФ/АЭ отменяется.

[ПРЕДВ. АФ]	В зависимости от настроек фотокамера автоматически налаживает фокусировку, перед тем, как вы нажмете кнопку затвора наполовину.
	[OFF] [QAF]: Быстрая АФ [CAF]: Непрерывная АФ

Информация о [QAF] и [CAF]

[QAF] автоматически производит настройку фокуса при уменьшении дрожания камеры. [CAF] выполняет постоянную фокусировку (действие непрерывной автофокусировки).

Камера будет автоматически производить настройку фокуса, что позволяет быстрее осуществлять настройку фокуса при нажатии кнопки затвора. Это полезно, когда важно не пропустить возможность выполнить снимок.

Примечание

- Заряд аккумулятора расходуется быстрее, чем обычно.
- Если при фокусировке возникают сложности, снова нажмите наполовину кнопку затвора.
- При [ПРЕДВ. АФ], установленной на [CAF], может потребоваться некоторое время для фокусировки на объекте, если вы повернете кольцо трансфокатора от Wide до Tele или неожиданно измените дальний объект съемки на ближний
- [ПРЕДВ. АФ] не работает в режиме предварительного просмотра.
- [ПРЕДВ. АФ] не будет работать при слабом освещении.
- [ПРЕДВ. АФ] не работает с объективами, не позволяющими выполнить автофокусировку, а также объективами с креплением стандарта Four Thirds, не совместимыми с контрастной АФ. [CAF] не работает с объективами, для которых нельзя установить режим фокусировки [AFC]. (P18)

[ПРЯМ.ПОЛЕ ФОКУС.]	[OFF]/[ON]
---------------------------	-------------------

- Для получения подробной информации см. P84, 85.

[ПРИОР. ФОКУСА]	Происходит ее установка, таким образом, не состоится съемка объектов вне фокуса.
	[OFF]: Позволяет дать приоритет лучшему моменту для съемки, таким образом съемка производится при полном нажатии на кнопку затвора.
	[ON]: Съемка невозможна, пока не будет выполнена фокусировка на объекте.

- При съемке в режиме [OFF] нужно учитывать, что снимок может быть сфокусирован неправильно, даже если установлены режимы фокусировки [AFS] или [AFC].
- Это не работает во время видеосъемки.

[ЗАТВОР АФ]	Укажите, должна ли настраиваться фокусировка автоматически при нажатии кнопки затвора наполовину.
	[OFF]/[ON]

[ВСП. ЛАМП. АФ]	Освещение объекта съемки облегчает процесс фокусировки при съемке в условиях недостаточной освещенности, когда фокусировка затруднена.
	<p>[OFF]: Вспомогательная лампочка автофокусировки не включается.</p> <p>[ON]: При фотосъемке в темных местах загорается вспомогательная лампочка автофокусировки во время нажатия кнопки затвора наполовину. (Крупные зоны автофокусировки отображаются в зависимости от условий записи.)</p>

- Реальный диапазон вспомогательной лампы АФ зависит от используемого объектива.
 - Когда объектив 14–140 мм/F4.0–5.8, поставляемый в комплекте с DMC-GH2H, прикреплен и находится в широкоугольном положении: прибл. от 1,0 м до 3,0 м
 - Когда объектив 14–42 мм/F3.5–5.6, поставляемый в комплекте с DMC-GH2K, прикреплен и находится в широкоугольном положении: прибл. от 1,0 м до 3,0 м
- Вспомогательная лампочка автофокусировки эффективна только для объекта в центре экрана. Используйте ее, поместив объект в центр экрана.
- Снимите блинду объектива.
- Если вы не желаете использовать вспомогательную лампочку автофокусировки (например, при съемке животных в условиях недостаточной освещенности) установите [ВСП. ЛАМП. АФ] в [OFF]. В этом случае фокусировка на объекте съемки усложняется.
- Вспомогательная лампочка автофокусировки слегка загорается при использовании объектива, входящего в комплект модели DMC-GH2H/DMC-GH2K, но это не влияет на работу камеры.
- При использовании объектива с большим диаметром он может сильно загорать вспомогательную лампочку автофокусировки, и это может затруднить фокусировку.
- Настройка для [ВСП. ЛАМП. АФ] фиксируется на [OFF] в режиме [ПЕЙЗАЖ] и [НОЧН. ПЕЙЗАЖ], [ЗАКАТ] в режиме сцены.

[AF+MF]	Предусмотрена настройка фокуса вручную после его автоматической настройки.
	<p>[OFF]</p> <p>[ON]: Предусмотрена точная настройка фокусировки вручную путем вращения кольца фокусировки, в то время как блокировка АФ (режим фокусировка установлен на [AFS] и кнопка затвора нажата наполовину или блокировка АФ с помощью [AF/AE LOCK]).</p>

[ВСП. MF]	[OFF]/[ON]
------------------	-------------------

- Для получения подробной информации см. P85.

[СПР ПО Р.ФОК]	[OFF]/[ON]
-----------------------	-------------------

- Для получения подробной информации см. P85.

[УДЕРЖ. ПРОСМОТР]	При отображении экрана предварительного просмотра произойдет установка функции кнопки [⌂].
	<p>[OFF]: Экран предварительного просмотра отображается только при нажатии [⌂]. Возврат к предыдущему экрану осуществляется путем отпускания [⌂].</p> <p>[ON]: Экран предварительного просмотра отображается, даже если отпустить [⌂] после нажатия. (P96) Возврат к предыдущему экрану осуществляется при повторном нажатии [⌂].</p>

[ПОСТ.ПРЕДПРОСМ]	[OFF]/[ON]
-------------------------	-------------------

• Для получения подробной информации см. P95.

[ЭКСПОНОМЕТР]	Выберите, отображать или не отображать экспонометр, если переключатель режимов установлен в P/A/S/M и т.п.
	[OFF]/[ON]

- Установите режим в [ON], чтобы отображать [ЭКСПОНОМЕТР] при коррекции экспозиции, смене программ, установке диафрагмы и скорости затвора.
- Неподходящие участки диапазона отображаются красным цветом.
- Когда [ЭКСПОНОМЕТР] не отображается, переключите информацию дисплея для монитора ЖКД / видеоискателя нажатием [DISPLAY]. (P64)
- [ЭКСПОНОМЕТР] исчезает приблизительно через 4 секунды, если не выполняется какая-либо операция.



[НАСТРОЙКИ ЭКСПО.]	Смените способ настроек для компенсации экспозиции, переключая их, когда диск режимов установлен на P , A , S и на M .
	<p>[Переключение нажатием на задний лимб]: Нажмите на задний диск для переключения между компенсацией экспозиции, изменением программы, настройкой диафрагмы и настройкой скорости затвора.</p> <p>[Переключение посредством кнопки LVF/LCD]: Нажмите [LVF/LCD] для переключения между компенсацией экспозиции, переключением программ, настройками диафрагмы и настройками скорости затвора.</p>



Элементы настройки для каждого режима [ЗАП.]

		или LVF/LCD
P	переключение программ	компенсация экспозиции
A	диафрагма	компенсация экспозиции
S	скорость затвора	компенсация экспозиции
M	скорость затвора	диафрагма

- Невозможно переключение между монитором ЖКД и видеоискателем путем нажатия [LVF/LCD], когда он установлен на [Переключение посредством кнопки LVF/LCD].
- [НАСТРОЙКИ ЭКСПО.] отключено при установке [АВТОПЕРЕКЛЮЧ.] в [ПЕРЕК. LVF/LCD] на [OFF].

[СТИЛЬ ВИДОИСКАТ]	 / 
--------------------------	---

• Подробнее см. P64.

[СТИЛЬ ЖКД]	 / 
--------------------	---



• Подробнее см. P64.

[ОТОБР. ИНФ. ЖКД]	Настройка цвета экрана информационного дисплея на мониторе ЖКД. (P64)
	[OFF]
	[1] : Черные цвета
	[2] : Серые цвета
	[3] : Серебристые цвета



[ПЕРЕК. LVF/LCD]	Отображение автоматически переключается на видоискатель при появлении глаза или объекта возле видоискателя, что определяется с помощью датчика глаза. При удалении глаза или объекта отображение снова выводится на монитор ЖКД.
	[АВТОПЕРЕКЛЮЧ.] : Включение/отключение датчика глаза. [OFF]/[ON]
	[ЧУВСТВИТЕЛЬН.] : Настройка чувствительности датчика глаза. [LOW]/[HIGH]

• Предусмотрено ручное переключение между экранами видоискателя и монитора ЖКД при нажатии [LVF/LCD]. (P14)

[КНОПКА 	Включение/отключение кнопки видео.
	[OFF]/[ON]

[ РАМКА ЗАП.]	Таким образом изменяется угол зрения во время записи видео и записи фотоснимка.
	[] (Снимок) / [] (Видео)

• Область записи указывается с помощью контрольной линии.

[ОТОБР. ОСТАВШ.]	Переключение отображения между числом записанных снимков и доступным временем записи.
	 [ОСТАВШ. СНИМКИ] : Отображение количества записанных снимков для фотоснимков.
	 [ОСТАВШ. ВРЕМЯ] : Отображение доступного времени записи для видео.

[Б. МЕНЮ КАС.]	Включение/отключение быстрого меню при сенсорном управлении.
	[OFF]: Отключение сенсорного быстрого меню. [] не отображается на экране записи. [ON]: Можно использовать сенсорное быстрое меню.

[ЗАТВОР КАС.]	Включение/отключение функции сенсорного затвора.
	[OFF]: Отключение функции сенсорного затвора. [] не отображается на экране записи. [ON]: Функцию сенсорного затвора можно использовать.

[СЕНС.ПОМОЩН.]	При воспроизведении снимков таким образом можно показать или скрыть экран подсказок сенсорной панели.
	[OFF]/[ON]

[ПРОКРУТКА КАС.]	Это позволяет установить непрерывной прокрутки изображений вперед или назад с помощью касаний.
	[H]: Высокая скорость
	[L]: Низкая скорость

[О РАБОТЕ С ЛИМБОМ]	Устанавливает параметры, когда диск режимов переключен на P , A , S и M , независимо от того, отображается или нет справка по работе с переключателем.
	[OFF]/[ON]

- При установке на [ON] на экране отображается руководство по работе с диском, благодаря которому можно выполнить компенсацию экспозиции, переключение программ, настройки диафрагмы или скорости затвора.

(A) Руководство по работе диска



(A)

[ВОЗОБН.МЕНЮ]	Позиция последнего использованного меню сохраняется даже при выключении фотокамеры.
	[OFF]/[ON]

[ОБНОВЛ. ПИКС.]	Выполняет оптимизацию формирователя изображения и обработки изображения.
------------------------	--

- Формирователь изображения и обработка изображения являются оптимальными во время покупки камеры. Используйте данную функцию, если яркие пятна не должны быть записаны или беспокоят вас.
- После корректировки пикселей выключите и затем снова включите фотокамеру.

[ОЧИСТКА СЕНСОРА]	Выполняется уменьшение количества пыли для сдувания мусора и пыли, прилипших к передней части формователя изображения.
--------------------------	--

- Функция уменьшения количества пыли срабатывает автоматически при включении камеры, но данную функцию можно использовать, когда видна пыль. (P178)

[СЪЕМ.БЕЗ ОБЪЕК.]	Предусмотрена настройка, при которой затвор не срабатывает, если на фотокамере нет объектива.
	<p>[OFF]: Невозможно нажать на кнопку затвора при отсутствии объектива на фотокамере или его неправильном присоединении.</p> <p>[ON]: Затвор срабатывает независимо от наличия или отсутствия объектива на фотокамере.</p>

- При использовании переходного кольца объектива Leica (DMW-MA2M, DMW-MA3R; поставляется отдельно) установите его на [ON].

Воспроизведение снимков в режиме серийной съемки

■ Группа серийной съемки

Снимки, выполненные при установленной скорости серийной съемки [SH], записываются вместе как группа серии со значком серии [📷].

А Значок серийной съемки

- Возможны непрерывное воспроизведение и многооконное воспроизведение элементов группы.
- Возможно удаление и редактирование элементов группы. (Например, в случае удаления группы снимков серийной съемки с помощью [📷] удаляются все снимки группы.)
- Можно также удалять или редактировать отдельные снимки внутри группы.
- Серийные изображения, записанные после того, как количество изображений превысит 50000, не будут группироваться.
- Снимки серии, записанные на других камерах, могут не распознаваться как группа снимков серии.
- Если запись выполняется без установки часов, серия снимков не группируется.



Непрерывное воспроизведение снимков серии

1 Воспользовавшись значком серийной съемки [📷], выберите снимок, затем коснитесь [▶] для его воспроизведения.

- Снимки серии воспроизводятся непрерывно.
- При нажатии кнопки курсора в сторону ▲ можно воспроизвести снимки серии. Отображение справа внизу экрана при воспроизведении соответствует ▲/▼/◀/▶ на кнопке курсора.

2 Чтобы прекратить непрерывное воспроизведение, коснитесь [⏏].

- При этом возобновится обычное воспроизведение, как только закончится непрерывное воспроизведение.

■ Операции во время воспроизведения группы снимков серии

Прокрутите экран по горизонтали перетаскиванием и выберите изображение.*1

Вперед: перетащите справа налево

Назад: перетащите слева направо

– Быстрая прокрутка вперед – касанием [▶▶], назад – касанием [◀◀].

– Во время паузы можно выполнять масштабирование.

– Нажмите на паузу и поверните задний диск влево, чтобы воспроизвести в многооконном режиме снимки из группы серии.

А Быстрая прокрутка назад, предыдущий снимок*2

В Воспроизведение/Пауза

С Быстрая прокрутка вперед, следующий снимок*2

Д Остановка

*1 Эти операции можно выполнять только в режиме паузы.

*2 Эти операции могут быть выполнены только в режиме паузы, при этом будут отображаться следующие пиктограммы.

– Предыдущий снимок: [◀◀]

– Следующий снимок: [▶▶]

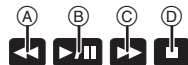
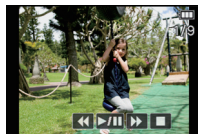

Редактирование снимков серии

Можно редактировать снимки в группе снимков серии как отдельные снимки либо как элементы группы (в том числе и все снимки группы).

■ Редактирование отдельных снимков внутри группы снимков серии

- Можно использовать следующее меню редактирования.
 - [РЕД ЗАГОЛ] (P144), [ОТПЕЧ СИМВ] (P145), [ПОДРЕЗКА] (P148), [ИЗМ. ФОРМАТ] (P148), [ИЗБРАННОЕ] (P150), [УСТ. ПЕЧ.] (P151), [ЗАЩИТИТЬ] (P152)

Выбор изображения во время непрерывного воспроизведения снимков серии (меню воспроизведения серии)

- 1** Во время непрерывного воспроизведения выберите снимок, затем задайте паузу, коснувшись [].
- 2** Нажмите [MENU/SET] для отображения меню режима [ВОСП.].
- 3** Нажмите $\blacktriangle/\blacktriangledown$ для выбора элемента и нажмите \blacktriangleright .
- 4** Для выбора [ОДИН СН.] или [НЕСКОЛ.] нажмите $\blacktriangle/\blacktriangledown$, а затем нажмите [MENU/SET].
 - Нельзя выбрать [ОДИН СН.] или [НЕСКОЛ.], когда выбрано [ПОДРЕЗКА] или [ИЗМ. ФОРМАТ].
- 5** Выберите снимок и выполните редактирование.

Подробные сведения о различных способах редактирования см. в разделе “Использование меню [ВОСП.]” (P141).

Выбор изображения во время обычного воспроизведения

- 1** Выберите элемент в меню режима [ВОСП.] и затем нажмите \blacktriangleright . (P55)
- 2** Для выбора [ОДИН В ГРУППЕ СЕРИИ] или [НЕСК. В ГРУППЕ СЕРИИ] нажмите $\blacktriangle/\blacktriangledown$, а затем нажмите [MENU/SET].
 - Если выбрано [ПОДРЕЗКА] или [ИЗМ. ФОРМАТ], [НЕСК. В ГРУППЕ СЕРИИ] не появится.
 - Отображаются только группы снимков серии со значком серии [].
- 3** Выберите группу изображений серийной съемки, а затем нажмите [MENU/SET].
 - Отображаются изображения из группы.
- 4** Выберите снимок и выполните редактирование.

Подробные сведения о различных способах редактирования см. в разделе “Использование меню [ВОСП.]” (P141).

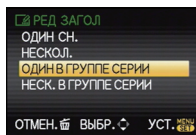
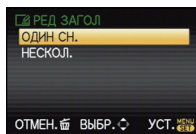
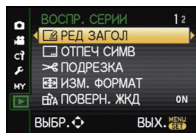

■ Редактирование элементов группы снимков серии

Все снимки группы снимков серии редактируются одновременно.

- Для групп серийной съемки можно использовать следующее меню редактирования.
 - [РЕД. ЗАГОЛ.] (P144), [ОТПЕЧ СИМВ] (P145), [ИЗБРАННОЕ] (P150), [УСТ. ПЕЧ.] (P151), [ЗАЩИТИТЬ] (P152), [РЕД. РАСП. ЛИЦ] (P153)

1 Выберите элемент в меню режима [ВОСП.] и затем нажмите ►. (P55)

2 Для выбора [ОДИН СН.] или [НЕСКОЛ.] нажмите ▲/▼, а затем нажмите [MENU/SET].

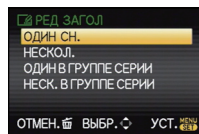

3 Выберите изображение со значком серии [] (A) и выполните редактирование.

- Можно выбрать множественные снимки из группы снимков серии и другие изображения, выбрав [НЕСКОЛ.] при выполнении шага 2.

Подробные сведения о различных способах редактирования см. в разделе “Использование меню [ВОСП.]” (P141).



■ Отображение значков [ИЗБРАННОЕ], [УСТ. ПЕЧ.] и [ЗАЩИТИТЬ] во время воспроизведения в группе снимков серии.

При установке [ИЗБРАННОЕ] (P150), [УСТ. ПЕЧ.] (P151) или [ЗАЩИТИТЬ] (P152) для любого из снимков в группе снимков серии в верхней части экрана группы отображаются следующие значки .

Начальный экран группы изображений серийной съемки	[ИЗБРАННОЕ]	[УСТ. ПЕЧ.]	[ЗАЩИТИТЬ]

- (A) Общее количество всех изображений, сохраненных в группе изображений серийной съемки.
- (B) Количество снимков в данной группе снимков серии, к которым будет применена настройка.
- (C) Общее количество отпечатков, установленное для всех групп снимков серии.
 - Например, если должны быть напечатаны по 3 снимка из 2 серий снимков внутри группы, здесь будет отображено число “6”.

● **Примечание**

- [ПОДРЕЗКА] и [ИЗМ. ФОРМАТ] не могут применяться одновременно к элементам группы снимков серии.
- Снимки, для которых выполнено [ОТПЕЧ СИМВ], [ПОДРЕЗКА] или [ИЗМ. ФОРМАТ], будут сохранены отдельно от снимков серии.
- В случае удаления всех снимков, кроме одного, этот снимок будет сохранен как отдельный, а не как элемент группы снимков серии.

Создание фотоснимков на основе видеоизображений

На основе видеозаписи легко создать одиночный фотоснимок.

1 Коснитесь [**▶**] во время сенсорного управления воспроизведением видео.

- Воспроизведение будет приостановлено.

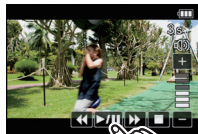

2 Коснитесь [**COXP**].

3 Коснитесь [**ДА**].

4 Коснитесь [**■**] для завершения.

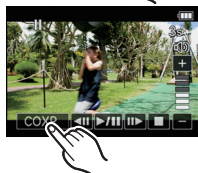

Примечание

- Сохранение будет выполнено с установкой [РАЗР. КАДРА] на [S] (2 M), установкой [ФОРМАТ] на [16:9] и установкой [КАЧЕСТВО] на [H.264].
- Неподвижные изображения, полученные из фильма, могут иметь большую зернистость по сравнению со снимком стандартного качества.
- Фотоснимки невозможно создать на основе видеок кадров, записанных с установкой [MOTION JPEG] на [VGA] или [QVGA].
- Сохранить снимки из видео, снятого при помощи другой аппаратуры, возможно, не удастся.
- [16:9] отображается во время воспроизведения фотоснимков, созданных из видео.

Использование меню [ВОСП.]

В режиме воспроизведения доступны различные функции для поворота изображения, установки защиты и т.д.

- С помощью [ОТПЕЧ СИМВ], [ИЗМ. РАЗР.], [ПОДРЕЗКА] или [ИЗМ. ФОРМАТ] создается новый отредактированный снимок. Новый снимок нельзя создать, если недостаточно свободного места на карте, поэтому рекомендуется убедиться в наличии свободного места до редактирования снимка.

[УСТАН 2D/3D]

Методы воспроизведения для изображений 3D можно переключать.

- Это меню отображается только тогда, когда возможно отображение в 3D. Для получения подробной информации см. P155.

[СЛАЙД ШОУ]

Можно воспроизвести записанные снимки синхронно с музыкой, и также сделать это последовательно, оставляя между снимками фиксированный интервал времени. Можно также составить программу показа изображений только из фотоснимков, только из видео, только из 3D изображений, только из изображений определенной категории или только из избранного.

Данная функция рекомендуется при просмотре снимков с помощью подключения камеры к телевизору.

1 Выберите [СЛАЙД ШОУ] в меню режима [ВОСП.]. (P55)

2 Для выбора необходимого параметра нажмите

▲/▼, а затем нажмите [MENU/SET].

- [ИЗБРАННОЕ] можно выбрать только когда [ИЗБРАННОЕ] в меню [НАСТР.] (P62) установлено на [ON], и есть снимки, уже добавленные в избранное.
- Во время [ПОДБОРКА КАТЕГ.] нажмите ▲/▼/◀/▶ для выбора категории, а затем нажмите [MENU/SET], чтобы перейти к шагу **3**.

Подробную информацию по категориям смотрите на P143.

- См. на P155 описание метода воспроизведения изображений [3D] в 3D.

3 Нажмите ▲ для выбора [НАЧ.], затем нажмите [MENU/SET].

4 Нажмите ▼ для завершения слайд-шоу.

- Нормальный режим воспроизведения возобновляется после завершения показа слайдов.

■ Операции, выполняемые во время показа слайдов

Курсор, отображаемый во время воспроизведения, соответствует ▲/▼/◀/▶.

- Экран меню восстанавливается при нажатии на .

(A) Воспроизведение/Пауза

(B) Остановка

(C) Назад, к предыдущему снимку*

(D) Вперед, к следующему снимку*

- * Эти операции могут выполняться только в режиме паузы, во время воспроизведения видео и группы серийно снятых изображений.

(E) Уменьшение уровня громкости

(F) Увеличение уровня громкости

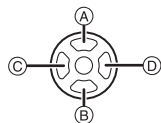
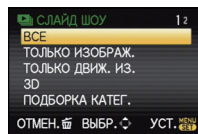

■ Изменение настроек показа слайдов

Можно изменить настройки для воспроизведения показа слайдов, выбрав [ЭФФЕКТ] или [НАСТРОЙКА] на экране меню показа слайдов.

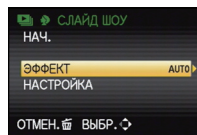

[ЭФФЕКТ]

Таким образом можно выбирать экранные эффекты при переключении с одного снимка на другой.

[NATURAL], [SLOW], [SWING], [URBAN], [OFF], [AUTO]

- При выборе [URBAN] в качестве экранного эффекта может использоваться черно-белое отображение снимка.
- [AUTO] можно использовать только при выборе [ПОДБОРКА КАТЕГ.]. Снимки воспроизводятся с рекомендуемыми эффектами для каждой категории.
- [ЭФФЕКТ] фиксируется на [OFF] в режиме [ТОЛЬКО ДВИЖ. ИЗ.] и во время показа слайдов [📷] в [ПОДБОРКА КАТЕГ.].
- Даже если [ЭФФЕКТ] установлен, он не работает во время показа слайдов из группы снимков серии.
- Некоторые эффекты [ЭФФЕКТ] не будут работать при воспроизведении изображений вертикально.

[НАСТРОЙКА]

Можно установить [ДЛИТЕЛЬН] или [ПОВТОР].

Параметр	Установки
[ДЛИТЕЛЬН]	1SEC./2SEC./3SEC./5SEC.
[ПОВТОР]	OFF/ON
[ЗВУК]	<p>[OFF]: Звуковой сигнал отсутствует.</p> <p>[AUTO]: Музыка воспроизводится при воспроизведении фотоснимков, аудио воспроизводится при воспроизведении видео.</p> <p>[МУЗЫКА]: Воспроизводится музыка.</p> <p>[ЗВУК]: Воспроизводится аудио (только для видео).</p>

- [ДЛИТЕЛЬН] можно установить только если выбрано [OFF] в качестве настройки [ЭФФЕКТ].
- Даже если установлено [ДЛИТЕЛЬН], функция не будет работать во время показа слайдов, состоящих только из видеозаписей или показа слайдов, состоящих из группы снимков серийной съемки.

📌 Примечание

- Возможность добавления новой музыки не предусмотрена.
- Звук не воспроизводится даже при установке на [ЗВУК] или [AUTO] во время воспроизведения [ИЗМЕН.РЕЖ.ВИДЕО].

 [РЕЖ. ВОСПР.]

Возможен выбор воспроизведения в режимах [НОРМ.ВОСПР.], [ВОСПР. СНИМКОВ], [ВОСПР. AVCHD], [ВОСПР. MOTION JPEG], [ВОСПРОИЗВ.3D], [ВОСПР. КАТ.] или [ВОСПР.ИЗБР.].

1 Выберите [РЕЖ. ВОСПР.] в меню режима [ВОСП.]. (P55)

2 Для выбора необходимого параметра нажмите

▲/▼, а затем нажмите [MENU/SET].

- [ВОСПР.ИЗБР.] можно выбрать только когда [ИЗБРАННОЕ] в меню [НАСТР.] (P62) установлено на [ON], и есть снимки, уже добавленные в избранное.
- См. на P155 описание метода воспроизведения изображений [ВОСПРОИЗВ.3D] в 3D.

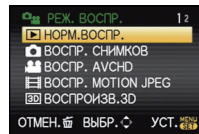

При выборе [ВОСПР. КАТ.] в шаге 2

3 Нажмите ▲/▼/◀/▶ для выбора категории, а затем нажмите [MENU/SET] для установки.

- Если в категории найден снимок, значок категории становится синим.
- Если на карте много файлов с изображениями, их поиск может занять некоторое время.
- Если во время поиска нажать [STOP], поиск будет прерван.
- Снимки рассортированы по категориям, показанным ниже.

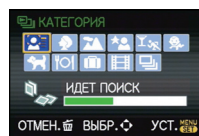

[КАТЕГОРИЯ]	Информация о записи, например, режимы сцены
	[ОПРЕД. ЛИЦА]*
	[ПОРТРЕТ], [i-ПОРТРЕТ], [НОЧН. ПОРТРЕТ], [i-НОЧН. ПОРТРЕТ], [РЕБЕНОК1]/[РЕБЕНОК2], [i-РЕБЕНОК]
	[ПЕЙЗАЖ], [i-ПЕЙЗАЖ], [ЗАКАТ], [i-ЗАКАТ]
	[НОЧН. ПОРТРЕТ], [i-НОЧН. ПОРТРЕТ], [НОЧН. ПЕЙЗАЖ], [i-НОЧН. ПЕЙЗАЖ]

[КАТЕГОРИЯ]	Информация о записи, например, режимы сцены
	[СПОРТ], [ВЕЧЕРИНКА]
	[РЕБЕНОК1]/[РЕБЕНОК2], [i-РЕБЕНОК]
	[ДОМ.ЖИВОТНОЕ]
	[ЕДА]
	[ДАТА ПОЕЗДКИ]
	Видео
	Фотоснимки, записанные с установленной скоростью серийной съемки [SH]

*Нажмите ▲/▼/◀/▶, чтобы выбрать человека для воспроизведения, и затем нажмите [MENU/SET].

При определенных выражениях лица и окружении распознавание лиц может быть невозможным или лица могут распознаваться неправильно, даже если лица зарегистрированы.

Кроме того, если на снимке запечатлены несколько уже зарегистрированных лиц, снимок будет отнесен к определенной категории только один раз — в соответствии с лицом, которое будет найдено в регистрации первым.

 [РЕД ЗАГОЛ]

К снимкам можно добавлять текст (комментарии). После того как текст зарегистрирован, он будет проставлен в отпечатках с помощью [ОТПЕЧ СИМВ] (P145). (Можно вводить только буквы алфавита и символы.)

1 Выберите [РЕД ЗАГОЛ] в меню режима [ВОСП.]. (P55)

2 Для выбора необходимого параметра нажмите

▲/▼, а затем нажмите [MENU/SET].

- Если выбрано [ОДИН В ГРУППЕ СЕРИИ] или [НЕСК. В ГРУППЕ СЕРИИ], нажмите ▲/▼/◀/▶ для выбора группы снимков серии и нажмите [MENU/SET], чтобы перейти к шагу 3.

3 Выберите снимок, а затем для установки нажмите [MENU/SET].

-  отображается для снимков с уже зарегистрированными названиями.

Установка [НЕСКОЛ.]

Нажмите [DISPLAY] для установки (повторно), а затем нажмите [MENU/SET] для установки.

- Настройка отменяется при повторном нажатии [DISPLAY].

[ОДИН СН.]

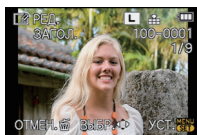

Для выбора снимка нажмите ◀/▶.

[НЕСКОЛ.]

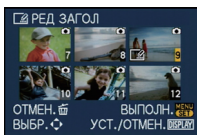



Нажмите ▲/▼/◀/▶ для выбора снимков.

4 Ввести текст. (P117)

- Чтобы вернуться к экрану меню, нажмите . (Экран меню автоматически восстанавливается при выборе [НЕСКОЛ.])



Примечание

- Удалить заголовок, стереть весь текст в окне ввода текста.
- Если весь сохраненный текст не вмещается на экране, текст можно прокручивать.
- Тексты (комментарии) можно распечатывать при помощи программного обеспечения "PHOTOfunSTUDIO 6.0 BD Edition", которое находится на компакт-диске CD-ROM (входящем в комплект поставки).
- Одновременно можно установить до 100 снимков с помощью [НЕСКОЛ.].
- Нельзя использовать редактирование заголовка для следующих снимков.
 - Видео
 - Снимки, выполненные с помощью [RAW , [RAW ] или [RAW]
 - Снимки, сделанные с помощью другого оборудования

 [ОТПЕЧ СИМВ]

На записываемых снимках можно поставить отметку с датой/временем записи, именем, местом, датой поездки или заголовком.

Подходит для печати обычного размера. (Если размер снимков больше [S], он будет изменен при проставлении на них даты и т. д.)

1 Выберите [ОТПЕЧ СИМВ] в меню режима [ВОСП.]. (P55)

2 Для выбора необходимого параметра нажмите

▲/▼, а затем нажмите [MENU/SET].

- Если выбрано [ОДИН В ГРУППЕ СЕРИИ] или [НЕСКОЛ. В ГРУППЕ СЕРИИ], нажмите ▲/▼/◀/▶ для выбора группы снимков серии и нажмите [MENU/SET], чтобы перейти к шагу 3.

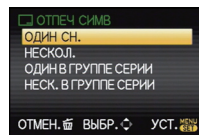

3 Выберите снимок, а затем для установки нажмите [MENU/SET].

-  появляется на экране, если на снимке проставлена отметка с текстом.

Установка [НЕСКОЛ.]

Нажмите [DISPLAY] для установки (повторно), а затем нажмите [MENU/SET] для установки.

- Настройка отменяется при повторном нажатии [DISPLAY].

[ОДИН СН.]

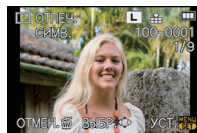

Для выбора снимка нажмите ◀▶.

[НЕСКОЛ.]

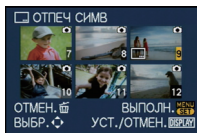

Нажмите ▲/▼/◀/▶ для выбора снимков.

4 Нажмите ▲/▼ для выбора элементов текстовой отметки, а затем нажмите ▶.

5 Нажмите ▲/▼ для выбора параметров, а затем нажмите [MENU/SET].

Параметр	Элемент установки	
[ДАТА СЪЕМКИ]	[OFF]	
	[БЕЗ ВРЕМ.]:	Ставится отметка года, месяца и дня.
	[СО ВРЕМ.]:	Ставится отметка года, месяца, дня, часа и минут.
[ИМЯ]	[OFF]	
	 :	Будет сделана отметка с именем, зарегистрированным при распознавании лиц.
	 :	Делает на снимках отметки с именами, зарегистрированными при настройке имен [РЕБЕНОК1]/[РЕБЕНОК2] или [ДОМ.ЖИВОТНОЕ] в режиме сцены.
[МЕСТОПОЛОЖ.]	[OFF]	
	[ON]:	Ставится отметка с названием пункта назначения поездки, установленным для параметра [ГЕОГР. ПУНКТ].
[ДАТА ПОЕЗДКИ]	[OFF]	
	[ON]:	Ставится отметка с датой поездки, установленной для параметра [ДАТА ПОЕЗДКИ].
[ЗАГОЛОВОК]	[OFF]	
	[ON]:	Ввод заголовка в [РЕД ЗАГОЛ] будет нанесен на отметку.

6 Нажмите [MENU/SET].

- При выборе [] или [], нажмите ▲, чтобы выбрать [ДА] для проставления отметки [ВОЗРАСТ], а затем нажмите [MENU/SET] и перейдите к шагу 7.

7 Для выбора ▲ нажмите [ДА], а затем нажмите [MENU/SET].

- Чтобы вернуться к экрану меню, нажмите []. (Экран меню автоматически восстанавливается при выборе [НЕСКОЛ].)

Примечание

- При печати снимков с текстовой отметкой дата будет напечатана поверх текстовой отметки, если указать печатать даты в фотоателе или на принтере.
- Одновременно можно установить до 100 снимков в [НЕСКОЛ].
- При проставлении текстовой отметки качество снимка может ухудшиться.
- В зависимости от используемого принтера, некоторые символы могут быть обрезаны при печати. Проверьте настройки перед печатью.
- Текст и даты нельзя проставить на снимках в следующих случаях.
 - Видео
 - Снимки, записанные без настроек часов и без заголовка
 - Снимки с ранее проставленной отметкой [ОТПЕЧ СИМВ]
 - Снимки, выполненные с помощью [RAW], [RAW] или [RAW]
 - Снимки, сделанные с помощью другого оборудования

[] [РЕДАКТ.ВИДЕО]

Снятую видеозапись легко разделить на две части. Такая операция рекомендуется в случае, если необходимо отделить нужный отрывок от ненужного.

Его нельзя восстановить после разделения.

1 Выберите [РЕДАКТ.ВИДЕО] в меню режима [ВОСП.]. (P55)**2** Нажмите ◀/▶, чтобы выбрать видеозапись для разделения, а затем нажмите [MENU/SET].

- Начнется воспроизведение видеозаписи.

3 Нажмите ▲ в месте разделения.

- Воспроизведение будет приостановлено. После повторного нажатия кнопки ▲ воспроизведение видеокадра возобновится с этого же места.
- Можно точно настроить место разделения нажатием ◀/▶ во время паузы видео.

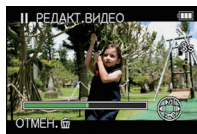
**4** Нажмите ▼.**5** Для выбора ◀ нажмите [ДА], а затем нажмите [MENU/SET].

- Если во время обработки разделения вынуть карту памяти или аккумулятор, видеозапись может быть потеряна.
- Чтобы вернуться к экрану меню, нажмите [].

Примечание

- Видеозапись не подлежит разделению, если точка разделения находится близко к началу или концу записи.
- [РЕДАКТ.ВИДЕО] может не выполняться с видеокадрами, записанными на другом оборудовании.
- При использовании видеозображений [MOTION JPEG] порядок изображений в случае разделения изменится. Рекомендуется отобразить видео с помощью воспроизведения в хронологическом порядке (P41) или [ВОСПР. MOTION JPEG] в [РЕЖ. ВОСПР.] (P143).
- При использовании видеозображений [AVCHD] порядок изображений не изменится.
- Видеозаписи нельзя разделить в следующих случаях.
 - Видеозаписи небольшой продолжительности

[ИЗМ. РАЗР.] Уменьшение размера снимка (количество пикселей)

Размер снимка (количество пикселей) уменьшается, чтобы его было легче разместить на веб-страницах, прикрепить к электронному письму и т. д.

1 Выберите [ИЗМ. РАЗР.] в меню режима [ВОСП.]. (P55)

2 Для выбора [ОДИН СН.] или [НЕСКОЛ.] нажмите ▲/▼, а затем нажмите [MENU/SET].

3 Выберите снимок и размер.

Установка [ОДИН СН.]

1 Для выбора снимка нажмите ◀/▶, а затем нажмите [MENU/SET].

2 Нажмите ◀/▶ для выбора размера*, а затем нажмите [MENU/SET].

* Отображаются только значения, до которых можно изменить размеры снимков.

[ОДИН СН.]

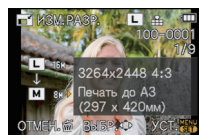

Установка [НЕСКОЛ.]

1 Нажмите ▲/▼ для выбора размера, а затем нажмите [MENU/SET].

2 Нажмите ▲/▼/◀/▶ для выбора снимка, а затем нажмите [DISPLAY].

- Повторите данный шаг для каждого снимка, а затем нажмите [MENU/SET] для установки.

[НЕСКОЛ.]

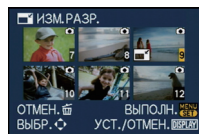
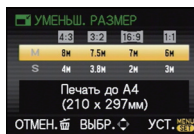

4 Для выбора ▲ нажмите [ДА], а затем нажмите [MENU/SET].

- Чтобы вернуться к экрану меню, нажмите [⏪]. (Экран меню автоматически восстанавливается при выборе [НЕСКОЛ.])

Примечание

- Одновременно можно установить до 100 снимков в [НЕСКОЛ.].
- Качество масштабированного снимка ухудшится.
- Возможно, не удастся изменить разрешение фотоснимков, сделанных на другом оборудовании.
- Размер видео, снимков с отметкой [ОТПЕЧ СИМВ] и снимков, выполненных с [RAW], [RAW] или [RAW], изменить нельзя.

✂ [ПОДРЕЗКА]

Можно увеличить и вырезать наиболее важную часть записанного снимка.

- 1 Выберите [ПОДРЕЗКА] в меню режима [ВОСП.]. (P55)
- 2 Для выбора [ОДИН СН.] или [ОДИН В ГРУППЕ СЕРИИ] нажмите ▲/▼, а затем нажмите [MENU/SET].
 - Если выбрано [ОДИН В ГРУППЕ СЕРИИ], нажмите ▲/▼/◀/▶ для выбора группы снимков серии и нажмите [MENU/SET], чтобы перейти к шагу 3
- 3 Нажмите ◀/▶ для выбора снимка, а затем нажмите [MENU/SET].
- 4 Используйте задний диск и нажмите ▲/▼/◀/▶ для выбора частей для кадрирования.



Задний диск (справа): увеличение

Задний диск (слева): уменьшение

▲/▼/◀/▶: Переместите

- 5 Нажмите [MENU/SET].
- 6 Нажмите ▲ для выбора [ДА], затем нажмите [MENU/SET].
 - Чтобы вернуться к экрану меню, нажмите [⏮].

Примечание

- В зависимости от размера вырезанного изображения, размер подрезанного снимка может стать меньше, чем размер первоначального снимка.
- Качество подрезанного снимка ухудшится.
- Возможно, не удастся изменить разрешение фотоснимков, сделанных на другом оборудовании.
- Видео, снимки с отметкой [ОТПЕЧ СИМВ] и снимки, выполненные с [RAW], [RAW.2] или [RAW], обрезать нельзя.
- Информация о распознавании лиц на оригинальном снимке не будет скопирована на изображения, прошедшие [ПОДРЕЗКА].

[ИЗМ. ФОРМАТ]

Можно преобразовать снимки, выполненные с форматным соотношением [16:9], в форматное соотношение [3:2], [4:3] или [1:1].

- 1 Выберите [ИЗМ. ФОРМАТ] в меню режима [ВОСП.]. (P55)
- 2 Для выбора [ОДИН СН.] или [ОДИН В ГРУППЕ СЕРИИ] нажмите ▲/▼, а затем нажмите [MENU/SET].
- 3 Нажмите ▲/▼ для выбора [3:2], [4:3] или [1:1], а затем нажмите [MENU/SET].
 - Если выбрано [ОДИН В ГРУППЕ СЕРИИ], нажмите ▲/▼/◀/▶ для выбора группы снимков серии и нажмите [MENU/SET], чтобы перейти к шагу 4
- 4 Нажмите ◀/▶ для выбора снимка, выполненного с форматным соотношением [16:9], затем нажмите [MENU/SET].
- 5 Нажмите ◀/▶ для определения горизонтального положения и нажмите [MENU/SET] для установки.
 - Для установки положения рамки у вертикально ориентированных снимков используйте ▲/▼.
- 6 Для выбора [ДА] нажмите ▲, а затем нажмите [MENU/SET].
 - Чтобы вернуться к экрану меню, нажмите [⏮].

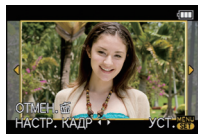







Примечание

- После преобразования формата размер снимка может стать большим, чем размер первоначального снимка.
- Снимки, сделанные другой аппаратурой, возможно не удастся преобразовать.
- [ИЗМ. ФОРМАТ] невозможно выполнить с видео, изображениями с проставлением [ОТПЕЧ СИМВ] и снимками, выполненными с [RAW₁], [RAW₂] или [RAW].
- Сведения о распознавании лиц на оригинальном снимке не будут скопированы на изображения, прошедшие [ИЗМ. ФОРМАТ].

[ПОВЕРН.] / [ПОВЕРН. ЖКД]

Этот режим позволяет автоматически отображать снимки вертикально, если они были сняты фотокамерой в вертикальном положении, а также вручную поворачивать снимки с шагом 90°.

Поворот (Снимок поворачивается вручную.)

- 1 Выберите [ПОВЕРН.] в меню режима [ВОСП.]. (P55)**
 - Функция [ПОВЕРН.] отключена, если параметр [ПОВЕРН. ЖКД] установлен в [OFF].
- 2 Нажмите  /  для выбора снимка, а затем нажмите [MENU/SET].**
- 3 Для выбора направления поворота нажмите  / , а затем нажмите [MENU/SET].**
 -  : Снимок поворачивается по часовой стрелке с шагом 90°.
 -  : Снимок поворачивается против часовой стрелки с шагом 90°.
 - Чтобы вернуться к экрану меню, нажмите .

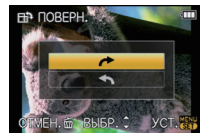

Поворот дисплея (Снимки автоматически поворачиваются и выводятся на экран.)

- 1 Выберите [ПОВЕРН. ЖКД] в меню режима [ВОСП.]. (P55)**
- 2 Чтобы выбрать [ON], нажмите , а затем нажмите [MENU/SET].**
 - При выборе [OFF] снимки отображаются без поворота.

Примечание

- [ПОВЕРН. ЖКД] может использоваться только с совместимым объективом (P17) с функцией определения направления (P36).
- При воспроизведении снимков на ПК они не могут быть воспроизведены в повернутом состоянии, если операционная система или программное обеспечение не совместимы с Exif. Exif – это формат файлов для фотоснимков, который позволяет хранить дополнительную информацию о снимке. Формат был разработан ассоциацией “JEITA (Japan Electronics and Information Technology Industries Association)”.
- Фотоснимки, сделанные на другом оборудовании, возможно, не удастся повернуть.
- Изображение не поворачивается во время многооконого воспроизведения (P40).
- Снимки, записанные перевернутой камерой, не будут отображаться перевернутыми.

★ [ИЗБРАННОЕ]

Это можно использовать, только если для [ИЗБРАННОЕ] (P62) в меню настройки установлено значение [ВКЛ].

Если снимки отмечены значками избранных и выбраны как избранные, можно выполнять следующие операции.

- Просматривать снимки, выбранные в качестве избранных, в режиме показа слайдов.
- Воспроизведение только снимков, отмеченных как избранные ([ВОСПРИЗБР.]).
- Удалять все снимки, не выделенные в качестве избранных. ([УДАЛИТЬ ВСЕ, КРОМЕ ★])
- Подробные сведения об отображении значков во время воспроизведения группы изображений серии см. в разделе P139.

1 Выберите [ИЗБРАННОЕ] в меню режима [ВОСП.]. (P55)

2 Для выбора необходимого параметра нажмите

▲/▼, а затем нажмите [MENU/SET].

- Если выбрано [ОДИН В ГРУППЕ СЕРИИ] или [НЕСК. В ГРУППЕ СЕРИИ], нажмите ▲/▼/◀/▶ для выбора группы снимков серии и нажмите [MENU/SET], чтобы перейти к шагу

3

- При выборе [ОТМЕН.] см. “Отключение всех настроек [ИЗБРАННОЕ]”.

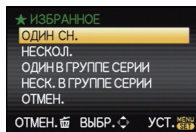

3 Выберите снимок, а затем нажмите [MENU/SET].

- [★] отображается на снимках, которые уже зарегистрированы как избранные.

При выборе [НЕСКОЛ.]

- Повторите указанную выше процедуру.
- При повторном нажатии [MENU/SET] настройка избранного отменяется.
- Чтобы вернуться к экрану меню, нажмите [↵].

[ОДИН СН.]



Для выбора снимка нажмите ◀/▶.

[НЕСКОЛ.]

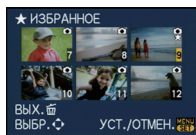

Нажмите ▲/▼/◀/▶ для выбора снимков.

■ Отключение всех настроек [ИЗБРАННОЕ]

1 На экране, показанном на шаге [ОТМЕН.], выберите **2**, а затем нажмите [MENU/SET].

2 Для выбора [ДА] нажмите ▲, а затем нажмите [MENU/SET].

- Нельзя выбрать [ОТМЕН.], если ни один снимок не отмечен как избранный.
- [ОТМЕН.] не может быть выбран в [РЕЖ. ВОСПР.].



Примечание

- В качестве избранных можно выбрать до 999 снимков.
- При печати снимков в фотосалоне полезно использовать [УДАЛИТЬ ВСЕ, КРОМЕ ★] (P53), таким образом на карте останутся только снимки, которые нужно напечатать.
- Снимки, сделанные другой аппаратурой, возможно не удастся установить в качестве избранных.
- Снимки, выполненные при установке [КАЧЕСТВО] на [RAW], нельзя выбрать в качестве [ИЗБРАННОЕ].

УСТ. ПЕЧ.]

DPOF “Digital Print Order Format” – это система, которая позволяет пользователю выбирать снимки, которые должны быть распечатаны, задавать количество отпечатков для каждого снимка и указывать, печатать или не печатать на снимках дату съемки при печати на DPOF-совместимом фотопринтере или в фотосалоне. Подробную информацию можно получить в фотосалоне.

Если установлено [УСТ. ПЕЧ.] для группы снимков серии, настройка печати для количества отпечатков будет применена к каждому снимку группы.

- Подробные сведения об отображении значков во время воспроизведения группы изображений серии см. в разделе P139.

1 Выберите [УСТ. ПЕЧ.] в меню режима [ВОСП.]. (P55)

2 Для выбора необходимого параметра нажмите

▲/▼, а затем нажмите [MENU/SET].

- Если выбрано [ОДИН В ГРУППЕ СЕРИИ] или [НЕСК. В ГРУППЕ СЕРИИ], нажмите ▲/▼/◀/▶ для выбора группы снимков серии и нажмите [MENU/SET], чтобы перейти к шагу 3.
- При выборе [ОТМЕН.] см. “Отключение всех настроек [УСТ. ПЕЧ.]”.

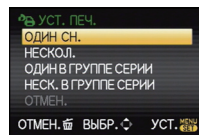

3 Выберите снимок, а затем нажмите [MENU/SET].

[ОДИН СН.]

[НЕСКОЛ.]



Для выбора снимка нажмите ◀/▶.



Нажмите ▲/▼/◀/▶ для выбора снимков.

4 Для указания количества отпечатков нажмите ▲/▼, а затем нажмите [MENU/SET] для установки.

- Если выбрано [НЕСКОЛ.]
 - повторите шаги 3 и 4 для каждого снимка.
 - На экране отображается [999+], если общее число отпечатков, установленных для группы снимков серии, превышает 1000 снимков.
- Чтобы вернуться к экрану меню, нажмите [MENU/SET].

■ Отключение всех настроек [УСТ. ПЕЧ.]

1 На экране, показанном на шаге [ОТМЕН.], выберите 2, а затем нажмите [MENU/SET].

2 Для выбора [ДА] нажмите ▲, а затем нажмите [MENU/SET].

- Невозможно выбрать [ОТМЕН.], если для печати не задан хотя бы один снимок.

■ Для печати даты

После задания количества отпечатков установите/отмените печать снимков с датой, нажав [DISPLAY].

- При обращении в фотосалон для распечатки цифровых снимков не забудьте дополнительно заказать распечатку даты, если это необходимо.
- В зависимости от фотосалона или принтера дата может не печататься, даже если печать даты выбрана в настройках. Дополнительную информацию можно получить в фотосалоне или прочесть в руководстве пользователя к принтеру.
- На снимках с текстовой отметкой нельзя напечатать дату.

Примечание

- Количество распечаток может быть установлено от 0 до 999.
- При использовании принтера с поддержкой PictBridge настройки печати даты на принтере могут иметь более высокий приоритет, поэтому необходимо выполнить соответствующую проверку.
- Может оказаться невозможным использование настроек печати с другим оборудованием. В этом случае отключите все настройки и задайте их заново.
- Если файл не соответствует стандарту DCF, настройку печати установить нельзя.
- [УСТ. ПЕЧ.] невозможно установить для видео и снимков, выполненных при установке [КАЧЕСТВО] на [RAW].

[ЗАЩИТИТЬ]

Для снимков, которые вы не хотите удалить по ошибке, можно установить защиту.

- Подробные сведения об отображении значков во время воспроизведения группы изображений серии см. в разделе P139.

1 Выберите [ЗАЩИТИТЬ] в меню режима [ВОСП.]. (P55)

2 Для выбора необходимого параметра нажмите

▲/▼, а затем нажмите [MENU/SET].

- Если выбрано [ОДИН В ГРУППЕ СЕРИИ] или [НЕСК. В ГРУППЕ СЕРИИ], нажмите **▲/▼/◀/▶** для выбора группы снимков серии и нажмите [MENU/SET], чтобы перейти к шагу **3**.

- При выборе [ОТМЕН.] см. “Отключение всех настроек [ЗАЩИТИТЬ]”.

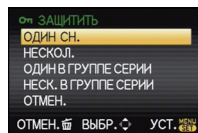

3 Выберите снимок, а затем нажмите [MENU/SET].

При выборе [НЕСКОЛ.]

- Повторите эти шаги для каждого снимка.
- Настройки отменяются при повторном нажатии [MENU/SET].
- Чтобы вернуться к экрану меню, нажмите [⏏].

[ОДИН СН.]



Для выбора снимка нажмите **◀/▶**.

[НЕСКОЛ.]

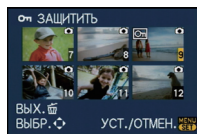

Нажмите **▲/▼/◀/▶** для выбора снимков.

■ Отключение всех настроек [ЗАЩИТИТЬ]

1 На экране, показанном на шаге [ОТМЕН.], выберите **2**, а затем нажмите [MENU/SET].

2 Для выбора [ДА] нажмите **▲**, а затем нажмите [MENU/SET].

- При нажатии [MENU/SET] во время отмены защиты, отмена защиты будет остановлена.

Примечание

- Настройка защиты может не действовать на другой аппаратуре.
- При форматировании карты снимки удаляются, даже если они были защищены.
- Даже если снимки на карте памяти не защищены, их нельзя удалить, если переключатель защиты от записи на карте памяти установлен в положение [LOCK].

 [РЕД. РАСП. ЛИЦ]

Можно очистить и заменить всю информацию, связанную с распознаванием лиц в выбранных изображениях.

- 1** Выберите [РЕД. РАСП. ЛИЦ] в меню режима [ВОСП.]. (P55)
- 2** Для выбора [REPLACE] или [DELETE] нажмите ▲/▼, а затем нажмите [MENU/SET].
- 3** Нажмите ◀/▶ для выбора снимка, а затем нажмите [MENU/SET].
 - Невозможно выбрать снимки, для которых информация, касающаяся распознавания лиц, не зарегистрирована.
- 4** Нажатием ◀/▶ выберите человека и затем нажмите [MENU/SET].
 - [DELETE] → шаг **6**.
 - Нельзя выбрать человека, который не был зарегистрирован.
- 5** Нажатием ▲/▼/◀/▶ выберите человека, которого следует заменить, затем нажмите [MENU/SET].
- 6** Для выбора ▲ нажмите [ДА], а затем нажмите [MENU/SET].
 - Чтобы вернуться к экрану меню, нажмите [🗑️].

 **Примечание**

- Удаленную информацию, связанную с [ОПРЕД. ЛИЦА], восстановить нельзя.
- Если вся информация, касающаяся распознавания лиц, для снимка отменена, снимок не будет распределен по категориям с помощью распознавания лиц в [ВОСПР. КАТ.].

Просмотр 3D изображений

Съемка 3D изображений

Прикрепление сменного объектива 3D (H-FT012; приобретается отдельно) к камере позволяет получать впечатляющие 3D изображения. Для просмотра 3D изображений требуется телевизор с поддержкой 3D.

3D изображение



Это изображение — иллюстрация.

1 Прикрепите сменный объектив 3D к камере. (P19)

2 Поместите объект в кадр и выполните запись, нажав кнопку затвора до конца.

- При записи 3D изображений фокусировка не требуется.
- Фотоснимки, выполняемые с помощью прикрепленного сменного объектива 3D, сохраняются в формате MPO (3D).

Для надежной записи 3D-изображений необходимо обращать внимание при съемке на следующие моменты.

- По возможности выполняйте запись камерой, расположенной в горизонтальном положении.
- Не подходите к объекту слишком близко [когда используется сменный объектив 3D (H-FT012; приобретается отдельно), снимайте с расстояния не менее 0,6 м].
- Следите за тем, чтобы не допустить дрожания камеры при съемке из машины или при ходьбе.

Примечание

- **Нельзя записывать 3D изображения в вертикальной ориентации.**
- Рекомендуется использовать штатив или вспышку для записи несмазанных изображений.
- Когда расстояние до объекта составляет от 0,6 м до приблизительно 1 м, горизонтальное соответствие становится слишком велико, и эффект 3D может быть не виден по краям изображения.
- Можно записать приibl. до 460 изображений 3D на карту 2 Гб. (Когда установлено форматное соотношение [4:3] и качество [8D].)
- Подробные сведения приведены в инструкции по эксплуатации сменного объектива 3D.

■ Функции, которые нельзя использовать во время записи в 3D

При записи с помощью сменного объектива 3D (H-FT012; приобретается отдельно) следующие функции будут отключены:

(Функции записи)

- Управление автоматической/ручной фокусировкой
- Настройка диафрагмы
- Управление масштабированием
- Запись видеок кадров^{*1}
- [ДИНАМИЧНЫЙ] в пользовательском цветовом режиме
- Выход монитора (P159)

^{*1} Кнопка видео, режим творческого видео и меню режима [ВИДЕО] будут недоступны или неиспользуемыми.

(Меню режима [ЗАП.]

• [РАЗР. КАДРА]*²/[КАЧЕСТВО]*³/[СТАБИЛИЗ.]/[КОРР.КР.ГЛ.]/[ИНТ.РАЗРЕШ.]/[ИНТ.ДИНАМИЧ.]/[РАСШ.ТЕЛЕПР.]/[ЦИФР.УВЕЛ]/[SH] из [СКОР.СЪЕМКИ]/[СООТН.БРЕКЕТ.]

*² Настройка фиксируется, как показано ниже.



Форматное соотношение	Размер снимка
4:3	1920×1440 пиксель
3:2	1920×1280 пиксель
16:9	1920×1080 пиксель
1:1	1792×1792 пиксель

*³ При прикреплении сменного объектива 3D отображаются следующие значки.

[3D ]: MPO+ Высокое качество (Одновременно записываются изображения MPO и высококачественные изображения JPEG.)

[3D ]: MPO+ Стандартное качество (Одновременно записываются изображения MPO и стандартные изображения JPEG.)

(Меню [ПОЛЬЗОВ.]

• [БЛОКИР. АФ/АЭ]/[ПРЕДВ. АФ]/[ПРЯМ.ПОЛЕ ФОКУС.]/[ПРИОР. ФОКУСА]/[ЗАТВОР АФ]/[ВСП. ЛАМП. АФ]/[АФ+МФ]/[ВСП. МФ]/[СПР ПО Р.ФОК]/[КНОПКА ]/[ РАМКА ЗАП.]/[ОТБР. ОСТАВШ.]

Воспроизведение 3D изображений

При подключении камеры к 3D-совместимому телевизору и воспроизведении снимков, выполненных в 3D, можно просматривать впечатляющие 3D-изображения. Можно также воспроизвести записанные 3D-изображения, вставив карту SD в 3D-совместимый телевизор, оснащенный слотом для карт SD.

Наиболее свежую информацию о 3D-совместимых телевизорах и рекордерах, способных воспроизводить 3D-изображения, записанные с данной камеры, см. на следующем сайте технической поддержки.
<http://panasonic.jp/support/global/cs/dsc/> (Сайт только на английском языке.)

Подготовка: Установите [РЕЖИМ HDMI] на [AUTO] или [1080i]. (P61)
 Установите [3D ПОКАЗ] на [**3D**]. (P61)

Подключите камеру к 3D-совместимому телевизору с помощью мини-кабеля HDMI и откройте экран воспроизведения. (P158)

- При установке [VIERA Link] (P61) в положение [ON] и подключении камеры к телевизору, поддерживающему VIERA Link, вход телевизора переключается автоматически и отображается экран воспроизведения. Для получения подробной информации см. P159.
- Для изображений, записанных в 3D, на дисплее пиктограмм при воспроизведении появится [**3D**].

■ **Выполните воспроизведение в 3D, выбрав только фотоснимки, записанные в 3D**
 Выберите [ВОСПРОИЗВ.3D] в [РЕЖ. ВОСПР.] в меню режима [ВОСП.]. (P143)

■ **Выполните воспроизведение как показ 3D-слайдов, выбрав только фотоснимки, записанные в 3D**
 Выберите [3D] в [СЛАЙД ШОУ] в меню режима [ВОСП.]. (P141)

■ Переключите метод воспроизведения для фотоснимков, записанных в 3D

1 Выберите снимок, записанный в 3D.

2 Выберите [УСТАН 2D/3D] в меню режима [ВОСП.] и затем нажмите ►. (P55)

- Метод воспроизведения переключится на 3D, если выполняется воспроизведение в 2D (обычное изображение), или же переключится на 2D, если выполняется воспроизведение в 3D.
- Если вы устали, чувствуете себя некомфортно или необычно при просмотре изображений, записанных в 3D, установите 2D.

■ Функции, которые нельзя установить и которые не будут работать с 3D-изображениями

- [ВЫСВЕТИТЬ] в меню [ПОЛЬЗОВ.]*
- Увеличение при воспроизведении*
- Удаление снимков*
- Редактирование функций в меню режима [ВОСП.] ([РЕД ЗАГОЛ]/[ОТПЕЧ СИМВ]/[РЕДАКТ.ВИДЕО]/[ИЗМ. РАЗР.]/[ПОДРЕЗКА]/[ИЗМ. ФОРМАТ]/[ПОВЕРН.]/[ПОВЕРН. ЖКД]/[ИЗБРАННОЕ]*/[УСТ. ПЕЧ.]*/[ЗАЩИТИТЬ]*/[РЕД. РАСП. ЛИЦ]*)

* Можно использовать при отображении в 2D.

Примечание

- Когда изображение, записанное в 3D, отображается на мониторе ЖКД / видеоискателе данной камеры, оно воспроизводится в 2D (обычное изображение).
- При переключении между 3D- и 2D-изображениями на несколько секунд отображается черный экран.
- После выбора пиктограммы 3D-изображения для запуска воспроизведения может понадобиться несколько секунд. По окончании воспроизведения несколько секунд может понадобиться для восстановления отображения пиктограмм.
- При просмотре 3D-изображений глаза могут устать, если вы будете находиться слишком близко к телевизору.
- Если телевизор не переключается на 3D-изображение, выполните необходимые настройки на телевизоре. (Подробнее см. в руководстве по эксплуатации телевизора.)

Сохранение 3D-изображений

Можно сохранять 3D-изображения с помощью рекордера или компьютера.

■ Дублирование с помощью рекордера

При копировании с 3D-совместимого телевизора 3D-изображения будут записаны в формате MPO.

- Если скопированные изображения не воспроизводятся в 3D, выполните необходимую настройку на телевизоре. (Подробнее см. в руководстве по эксплуатации телевизора.)
- **Примите во внимание, что описанного оборудования может не быть в продаже в некоторых странах и регионах.**

Копирование фотоснимков, записанных в 3D

Узнать последнюю информацию об оборудовании, которое можно использовать для копирования, можно на следующем веб-сайте.

<http://panasonic.jp/support/global/cs/dsc/> (Сайт только на английском языке.)

■ Копирование на ПК

- Подробные сведения см. в разделе “Копирование на компьютер с помощью программы “PHOTOfunSTUDIO 6.0 BD Edition”” на P163.

Воспроизведение фотоснимков на экране телевизора

Воспроизведение фотоснимков при помощи кабеля AV (поставляется)

Подготовка: Установите [ФОРМАТ ТВ]. (P60)
Выключите камеру и телевизор.

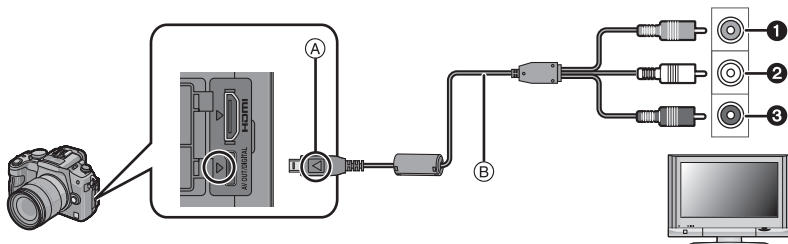

❶ Желтый: к разъему видеовхода

❷ Белый: к разъему аудиовхода

❸ Красный: к гнезду аудиовхода

Ⓐ Совместите отметки и вставьте.

Ⓑ AV кабель (входит в комплект поставки)

• Проверьте направления разъемов и вставьте или извлеките их, не допуская перекосов. (В противном случае разъемы могут принять изогнутую форму, что повлечет за собой проблемы.)

1 Подключите кабель AV Ⓑ (поставляются) к разъемам видеовхода и аудиовхода на телевизоре.

2 Подключите кабель AV к разъему [AV OUT] фотокамеры.

3 Включите телевизор и выберите внешний вход.

4 Включите фотокамеру, затем нажмите [▶].

ⓘ Примечание

- В зависимости от [ФОРМАТ], черные полосы могут отображаться сверху и снизу или слева и справа от изображений.
- Не использовать любые другие кабели AV, за исключением поставляемого.
- Прочтите руководство пользователя телевизора.
- При воспроизведении вертикальных изображений они могут быть смазанными.
- Установив [ВИДЕО ВЫХ.] в меню [НАСТР.] можно просматривать на телевизоре изображения в других странах (регионах), которые используют системы NTSC или PAL.
- Звук будет воспроизводиться в стереофоническом режиме (2 канала).
- При подключении с помощью кабеля AV видеоискатель нельзя отобразить.
- Измените режим экрана на телевизоре, если изображение отображается с обрезанной верхней или нижней частью.
- При записи отключается аудио-/видеовыход.

Воспроизведение фотоснимков на телевизоре с гнездом для карты памяти SD

Записанные фотоснимки можно воспроизводить на телевизорах с гнездом для карты памяти SD.

Примечание

- В зависимости от модели телевизора, изображения могут не отображаться в полноэкранном режиме.
- Видеокадры, записанные с помощью [AVCHD], воспроизводятся на телевизорах Panasonic (VIERA) с логотипом AVCHD. В других случаях для воспроизведения видеокадров необходимо подключить камеру к телевизору при помощи кабеля AV (входит в комплект поставки).
- Карты памяти SDHC могут воспроизводиться только на телевизорах, совместимых с картами памяти SDHC или SDXC.
- Карты памяти SDXC могут воспроизводиться только на телевизорах, совместимых с картами памяти SDXC.

Воспроизведение на телевизоре посредством разъема HDMI

Можно просматривать фотоснимки и видеокадры высокого качества на телевизоре, подключив камеру к телевизору высокой четкости, совместимому с HDMI, при помощи кабеля с мини-разъемом HDMI (поставляется отдельно).

Подготовка: Проверьте [РЕЖИМ HDMI]. (P61)
Выключите камеру и телевизор.

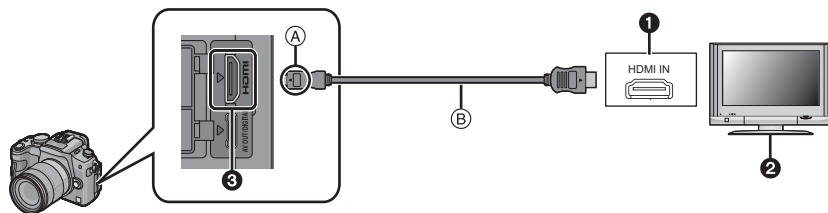

❶ Разъем HDMI

❷ Телевизор с разъемом HDMI

❸ Мини HDMI (тип C)

Ⓐ Совместите отметки и вставьте.

Ⓑ мини кабель HDMI (поставляется отдельно)

- Проверьте направление разъемов, вставляйте/извлекайте не допуская перекосов и держась за штепсель. (Вставка под углом или в неправильном направлении может привести к неисправности.)

1 Подсоедините миникабель HDMI Ⓑ (поставляется отдельно) к разъему видеовхода HDMI на телевизоре.

2 Подсоедините миникабель HDMI к разъему [HDMI] на фотокамере.

3 Включите телевизор и переключитесь на вход HDMI.

4 Включите фотокамеру, затем нажмите [▶].

- При установке [VIERA Link] (P61) на [ON] и подключении камеры к телевизору, поддерживающему VIERA Link, вход на телевизоре автоматически переключится, и появится экран воспроизведения (P159).

Примечание

- В зависимости от [ФОРМАТ], черные полосы могут отображаться сверху и снизу или слева и справа от изображений.
- Всегда используйте фирменный мини-кабель HDMI Panasonic (RP-CDHM15, RP-CDHM30; поставляется отдельно).
Номера деталей: RP-CDHM15 (1,5 м), RP-CDHM30 (3,0 м)
- Когда кабель с мини-разъемом HDMI и кабель AV подключены одновременно, приоритет отдается сигналу с кабеля с мини-разъемом HDMI.
- При одновременном подключении соединительного кабеля USB и мини-кабеля HDMI подключение с помощью соединительного кабеля USB имеет более высокий приоритет.
- При выведении изображений на экран они могут отображаться неправильно в случае использования телевизоров некоторых типов.
- Прочтите руководство пользователя телевизора.
- Звук будет воспроизводиться в стереофоническом режиме (2 канала).
- Во время воспроизведения [24P КИНО] и [ИЗМЕН.РЕЖ.ВИДЕО] установите [РЕЖИМ HDMI] на [AUTO]. При использовании других настроек, кроме [AUTO], выведение с частотой 24 кадра/с невозможно.

■ Контроль изображений камеры на телевизоре

С помощью выхода HDMI можно контролировать видео AVCHD полной высокой четкости (1920×1080 пикселей) на телевизоре во время записи.

Примечание

- Некоторые функции во время контроля недоступны.
- Звук не выводится с телевизора.
- Во время видеосъемки можно записать до 20 фотоснимков.

Воспроизведение с помощью VIERA Link (HDMI) (HDAVI Control™)

Что такое VIERA Link?

- Благодаря этой функции возможно использование пульта дистанционного управления для телевизора Panasonic для простых операций, пока фотокамера подсоединена к устройству, совместимому с VIERA Link, посредством миникабеля HDMI (поставляется отдельно) для автоматических связанных операций. (Не все операции будут осуществимы.)
- VIERA Link является единственной функцией Panasonic, созданная HDMI control function с использованием спецификации стандарта HDMI CEC (Управление бытовой электроникой). Связанные операции с HDMI CEC совместимыми устройствами от других изготовителей не гарантируются. При использовании устройств, изготовленных другими странами и совместимыми с VIERA Link, обратитесь к инструкциям по эксплуатации соответствующих устройств.
- Данная камера совместима с VIERA Link версии 5. Версия 5 VIERA Link - это новейшая версия Panasonic и совместима также с существующими устройствами Panasonic VIERA Link. (По состоянию на декабрь 2009 г.)

Подготовка: Установите [VIERA Link] на [ON]. (P61)

- 1** Подключите этот аппарат к Panasonic телевизору, совместимому с VIERA Link, с помощью миникабеля HDMI (поставляется отдельно) (P158).
- 2** Включите камеру и затем нажмите .
- 3** Выполняйте операции с помощью пульта дистанционного управления для телевизора.

Телевизор Panasonic, совместимый с VIERA Link

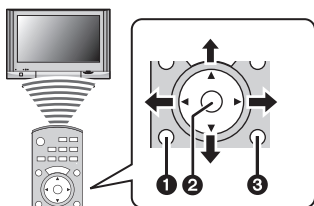

- ❶ [OPTION]
- ❷ [OK]
- ❸ [RETURN]

* Форма пульта дистанционного управления может быть различной в зависимости от региона. Выполняйте управление в соответствии с указаниями, отображаемыми на экране телевизора.

■ Применимые функции

Выполняйте операции с помощью пульта дистанционного управления для телевизора.

<p style="text-align: center;">Многооконое воспроизведение</p> 	<p>Отображается при использовании VIERA Link.</p> <p>▲/▼/◀/▶: Выберите изображение. [OK]: Перейдите к одноэкранному изображению. Изображения в группе серийной съемки воспроизводятся с помощью многооконого воспроизведения. (Когда выбрана группа изображений серийной съемки) Красная кнопка: Переключение типа данных для воспроизведения. [OPTION]: Отображение окна выбора режима воспроизведения.</p> <ul style="list-style-type: none"> • Тип данных для воспроизведения изменяется в следующем порядке: [ВСЕ] → [📷] → [📄] → [3D] → [ВСЕ]. • Можно выбрать [НОРМ.ВОСПР.], [СЛАЙД ШОУ], [ВОСПР. КАТ.], [ВОСПР.ИЗБР.] или [КАЛЕНДАРЬ] в окне выбора режима воспроизведения, если установить [ВСЕ].
<p style="text-align: center;">Отображение на одном экране</p> 	<p>Выберите изображение при воспроизведении в многооконом режиме и нажмите [OK].</p> <p>◀/▶: Переход к предыдущему/следующему изображению. ▲: Переключатель 2D/3D*1 ▼: Возврат к воспроизведению в многооконом режиме. [OK]: Воспроизведение видеофайла (если выбран видеофайл). Воспроизведение снимков серии (если выбран снимок серии). Красная кнопка: Запуск показа слайдов. [OPTION]: Настройки показа слайдов*2, отображение переключателя информации о записи</p> <ul style="list-style-type: none"> • Во время воспроизведения видео или изображений серийной съемки ◀/▶ позволяет перематывать изображение назад/вперед, а ▼ - завершить воспроизведение.

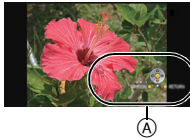
<p>Показ слайдов</p> 	<p>Нажмите красную кнопку при отображении однооконного режима.</p> <p>◀▶: Переход к предыдущему/следующему изображению (во время паузы при показе слайдов / при воспроизведении видео).</p> <p>▼: Завершите показ слайдов и верните к режиму однооконного отображения.</p> <p>[OK]: Приостановить</p> <p>[OPTION]: Переход к окну настройки показа слайдов.*2</p> <p>* Для воспроизведения звука видео установите [ЗВУК] на экране настройки показа слайдов на [AUTO] или [ЗВУК].</p>
--	--

Ⓐ Значок функции

*1 Отображается, только когда возможно воспроизведение в 3D.

*2 Не отображается во время воспроизведения в 3D.

Примечание

- Значки операций скрываются при нажатии [RETURN] или при бездействии в течение определенного времени во время отображения значков операций. Значки операций отображаются, когда нажата одна из следующих кнопок, когда значки операций не отображаются. — ▲/▼/◀▶, [OK], [OPTION], [RETURN], красная кнопка, зеленая кнопка, желтая кнопка.
- В случае наличия на телевизоре двух и более входных разъемов HDMI рекомендуется подсоединить данный аппарат к любому разъему HDMI, кроме HDMI1.
- Если [VIERA Link] (P61) этого аппарата установлен на [ON], операции, выполняемые с помощью кнопок на аппарате, будут ограничены.
- VIERA Link должен активироваться на подсоединенном телевизоре. (Подробности о способе установки и пр. смотрите в инструкции по эксплуатации телевизора.)
- Если функция VIERA Link не используется, установите для параметра [VIERA Link] (P61) значение [OFF].

■ Прочие связанные операции

Выключение питания:

Выключение питания телевизора дистанционным пультом выключает, одновременно, данную установку.

Автоматическое переключение входа:

- При подключении с помощью мини-кабеля HDMI и последующем включении питания на данной камере с дальнейшим нажатием [D] входной канал телевизора автоматически переключается на экран данной камеры. Если питание телевизора находится в режиме ожидания, оно включается автоматически (при выборе [Set] для настройки [Power on link] телевизора).
- В зависимости от разъема HDMI на телевизоре входной канал может не переключаться автоматически. В таких случаях для переключения входного канала воспользуйтесь пультом дистанционного управления от телевизора. (Подробности о способе переключения входа смотрите в инструкции по эксплуатации телевизора.)
- При VIERA Link не работает надлежащим образом, обратитесь к стр. 192.

Примечание

- При возникновении сомнений относительно совместимости используемого телевизора с VIERA Link обратитесь к инструкции по эксплуатации телевизора.
- Доступные связанные операции между этим аппаратом и телевизором Panasonic зависят от типов телевизоров Panasonic и будут отличаться, даже если они совместимы с VIERA Link. Подробности о способе переключения входа смотрите в инструкции по эксплуатации телевизора.
- Невозможна работа при использовании кабеля, не основанного на стандартах HDMI. Всегда используйте фирменный мини-кабель HDMI Panasonic (RP-CDHM15, RP-CDHM30; поставляется отдельно).
Номера деталей: RP-CDHM15 (1,5 м), RP-CDHM30 (3,0 м)
- При подсоединении аппарата к ПК или к принтеру VIERA Link не работает, даже если вы подсоедините миникабель HDMI.
- [РЕЖИМ HDMI] (P61) для данного устройства определяется автоматически, если работает VIERA Link.

Сохранение записанных фотоснимков или видеок кадров

Методы экспорта фотоснимков и видеоизображений на другие устройства различаются в зависимости от формата файлов. (JPEG, RAW, MPO, AVCHD, или Motion JPEG). Ниже приведены некоторые варианты.

■ Выполните копирования, вставив карту SD в рекордер

Используемые форматы файлов: [JPEG], [AVCHD]

Можно выполнить копирование на диск Blu-ray, диск DVD или жесткий диск, вставив карту SD с фотоснимками или видео, записанными с помощью данной камеры, в рекордер дисков Blu-ray или DVD рекордер Panasonic.

На следующем веб-сайте приводится самая свежая информация об оборудовании, с помощью которого можно копировать напрямую, вставляя карту SD, записанную с помощью данной камеры, и оборудовании, совместимом со стандартом высокой четкости (AVCHD).

<http://panasonic.jp/support/global/cs/dsc/> (Сайт только на английском языке.)

- Подробная информация относительно копирования и воспроизведения приведена в руководстве пользователя рекордера.
- **Примите во внимание, что описанного оборудования может не быть в продаже в некоторых странах и регионах.**



■ Копирование воспроизводимого изображения при помощи кабеля AV.

Используемые форматы файлов: [AVCHD], [Motion JPEG]

Копируйте изображения, воспроизводимые с помощью данной камеры, на диск Blu-ray, диск DVD, жесткий диск, или видеоносители с помощью рекордера дисков Blu-ray, DVD рекордера или видеооборудования.

Изображения могут воспроизводиться на оборудовании, не совместимом с форматом высокой четкости (AVCHD), поэтому это удобно для распространения копий. При этом высокая четкость изображения замещается стандартным качеством.

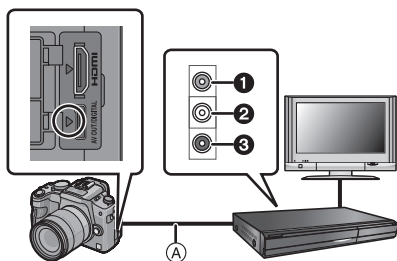

- ❶ Желтый: к разьему видеовхода
- ❷ Белый: к гнезду аудиовхода
- ❸ Красный: к гнезду аудиовхода
- Ⓐ Кабель AV (входит в комплект поставки)

1 Подключите камеру к записывающему оборудованию при помощи кабеля AV (входит в комплект поставки).

2 Начните воспроизведение на данной камере.

3 Начните запись на записывающем оборудовании.

- По окончании записи (копирования) остановите воспроизведение на камере после остановки записи на записывающем оборудовании.

Примечание

- При воспроизведении видеок кадров на телевизоре с форматным соотношением 4:3 необходимо установить [ФОРМАТ ТВ] (P60) на камере на [4:3] до начала копирования. Изображение будет вытянутым по вертикали при воспроизведении видеок кадров, скопированных с установкой на [16:9] на телевизоре с форматным соотношением [4:3].
- Не использовать любые другие кабели AV, за исключением поставляемого.
- Во время копирования рекомендуется выключать отображение экрана, нажав [DISPLAY] на камере. (P40)
- Подробная информация относительно копирования и воспроизведения приведена в руководстве пользователя записывающего оборудования.

■ Копирование на компьютер с помощью программы “PHOTOfunSTUDIO 6.0 BD Edition”

Используемые форматы файлов: [JPEG], [RAW], [MPO], [AVCHD], [Motion JPEG] Возможно импортирование фотоснимков и видеок кадров, записанных в форматах [AVCHD] или [MOTION JPEG], а также создание DVD видео стандартного качества на основе видеок кадров, записанных в формате [AVCHD], с помощью программы “PHOTOfunSTUDIO 6.0 BD Edition”, содержащейся на компакт-диске (входящем в комплект поставки).

Кроме этого, предусмотрена запись изображений на DVD-диск, объединение нескольких изображений в единую панораму или создание показа слайдов путем добавления звуковых эффектов и музыки. Полученные изображения записываются на DVD-диск.



1 Установите программу “PHOTOfunSTUDIO 6.0 BD Edition” на компьютере.

- Прочтите отдельную инструкцию по эксплуатации для поставляемого в комплекте программного обеспечения, чтобы получить больше информации о программном обеспечении, имеющемся на компакт-диске (поставляется в комплекте), и способе его установки.

2 Подключите фотокамеру к компьютеру.

- Подробная информация касательно подключения содержится в разделе “Подсоединение к персональному компьютеру” (P164).

3 Скопируйте изображения на компьютер с помощью программы “PHOTOfunSTUDIO 6.0 BD Edition”.

- Подробную информацию см. в инструкции по эксплуатации программы “PHOTOfunSTUDIO 6.0 BD Edition” (в формате PDF).

Примечание

- Если удалить, изменить или переместить в программе “Проводник Windows” или аналогичной программе файлы или папки, относящиеся к видеозаписям, невозможно будет воспроизвести записанные в формате [AVCHD] видеозаписи, поэтому видеозаписи в формате [AVCHD] должны импортироваться только с помощью программы “PHOTOfunSTUDIO 6.0 BD Edition”.

Подсоединение к персональному компьютеру

Записанные снимки можно импортировать на компьютер, подключив фотокамеру к компьютеру.

На некоторых ПК можно считывать данные непосредственно с карты памяти, вынутой из фотокамеры. Более подробную информацию см. в инструкции по эксплуатации используемого ПК.

• Если используемый компьютер не поддерживает карты памяти SDXC, может появиться сообщение с предложением отформатировать. (Не форматируйте карту, поскольку вы удалите записанные изображения.)

Если карта не распознается, см. информацию на сайте:

<http://panasonic.net/avc/sdcard/information/SDXC.html>

• Импортированные снимки можно легко распечатать или отправить почтой. Это удобно сделать при помощи программного обеспечения "PHOTOfunSTUDIO 6.0 BD Edition", которое находится на компакт-диске CD-ROM (поставляется в комплекте).

• Прочтите отдельную инструкцию по эксплуатации для поставляемого в комплекте программного обеспечения, чтобы получить больше информации о программном обеспечении, имеющемся на компакт-диске (поставляется в комплекте), и способе его установки.

Импортирование фотоснимков и видеок кадров [MOTION JPEG] (кроме видеок кадров [AVCHD])

Подготовка: Поверните монитор ЖКД таким образом, чтобы ЖКД был обращен наружу. Включите фотокамеру и компьютер.

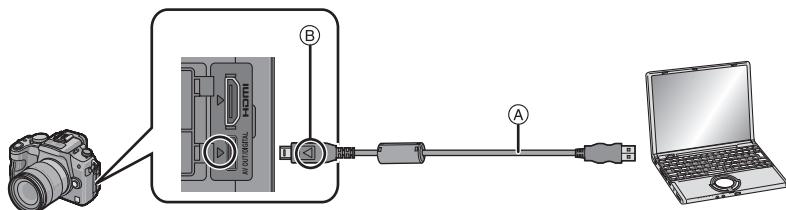

А) Кабель подсоединения USB (поставляется)

• Проверьте направления разъемов и вставьте или извлеките их, не допуская перекосов. (В противном случае разъемы могут принять изогнутую форму, что повлечет за собой проблемы.)

Б) Совместите отметки и вставьте.

• Используйте аккумулятор с достаточным зарядом или адаптер переменного тока (DMW-AC8E; поставляется отдельно) и разъем постоянного тока (DMW-DCC8; поставляется отдельно). Если заряд аккумулятора снизится в процессе обмена данными между камерой и ПК, загорится индикатор состояния и раздастся предупреждающий звуковой сигнал.

Прочитайте раздел "Безопасное отключение соединительного кабеля USB" (P165), прежде чем отсоединить соединительный кабель USB. В противном случае, данные могут быть повреждены.

1 Подключите фотокамеру к компьютеру при помощи кабеля USB

А) (поставляется).

• Пользуйтесь только поставляемым в комплекте соединительным кабелем USB. Использование других кабелей, помимо поставляемого в комплекте соединительного кабеля USB, может привести к сбоям в работе камеры.

2 Чтобы выбрать [PC] нажмите ▲/▼, а затем нажмите [MENU/SET].

- При предварительной установке [РЕЖИМ USB] (P60) на [PC] в меню [НАСТР.] камера будет автоматически подключаться к ПК без отображения экрана выбора [РЕЖИМ USB]. Это удобно, поскольку не приходится выполнять такую установку каждый раз при подключении к ПК.
- Если камера подключена к ПК при установке [РЕЖИМ USB] на [PictBridge(PTP)], на экране ПК может появиться сообщение. Выберите [Cancel], чтобы закрыть экран, и отключите камеру от ПК. Затем снова установите [РЕЖИМ USB] на [PC].

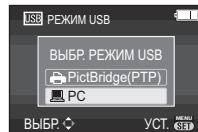

3 Дважды щелкните по [Removable Disk] в [My Computer].

- При использовании Macintosh накопитель отображается на рабочем столе. (Отображается "LUMIX", "NO_NAME" или "Untitled".)

4 Дважды щелкните по папке [DCIM].

5 Пользуясь перетаскиванием, переместите снимки, которые требуется получить, либо папку с этими снимками в любую другую папку на ПК.

■ Безопасное отключение соединительного кабеля USB

- Для отключения аппаратного оборудования воспользуйтесь значком "Safely Remove Hardware" (Безопасное отключение оборудования) на панели задач ПК. Если этот значок не отображается, убедитесь, что на ЖКД мониторе цифровой камеры не отображается [ДОСТУП] (Доступ), прежде чем отключать аппаратное оборудование.

Примечание

- Выключайте камеру перед подключением или отключением сетевого адаптера (DMW-AC8E; поставляется отдельно).
- Прежде чем вставлять или извлекать карту, выключите камеру и отключите соединительный кабель USB. В противном случае, данные могут быть повреждены.

■ Просмотр содержания карты посредством ПК (структура папок)

Папки и изображения, обработанные на ПК, не могут воспроизводиться на камере. Рекомендуется использовать стандартное программное обеспечение "PHOTOfunSTUDIO 6.0 BD Edition" с компакт-диска CD-ROM (поставляется в комплекте) при записи изображений с ПК на карту.

• Карта

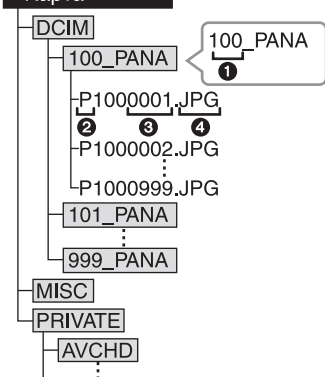

- | | | |
|---|-----------------------|-----------------------------|
| ❶ | Номер папки | |
| ❷ | Цветовое пространство | P: sRGB
_: AdobeRGB |
| ❸ | Номер файла | |
| ❹ | JPG: | Снимки |
| | MOV: | [MOTION JPEG] |
| | RW2: | Снимки в файлах формата RAW |
| | MPO: | 3D-изображения |
| | MISC: | Печать DPOF |
| | | Избранное |
| | AVCHD: | [AVCHD] Видео |

Новая папка создается при выполнении снимков в следующих ситуациях.

- После выполнения [СБРОС №] (P63) в меню [НАСТР]
- Если вставлена карта, содержащая папку с тем же номером папки (например, если снимки выполнены при помощи другой марки камеры)
- Если в папке находится снимок с номером файла 999

■ Подключение в режиме PTP (только для Windows® XP, Windows Vista®, Windows® 7 и Mac OS X)

Установите [РЕЖИМ USB] в [PictBridge(PTP)].

Данные могут теперь считываться только с карты на ПК.

- Если на карте находится 1000 снимков или более, снимки могут не импортироваться в режиме PTP.
- Видеозапись в формате [AVCHD] не воспроизводится в режиме PTP.

Печать снимков

При подключении камеры к принтеру с поддержкой PictBridge можно выбрать снимки, которые нужно распечатать, и отдать команду начала печати с монитора ЖКД камеры.

- Серийные снимки, выполненные при установленной скорости серии [SH], будут отображаться в виде списка, а не группы.
- На некоторых принтерах можно выполнять печать непосредственно с карты памяти, вынутой из фотокамеры. Более подробную информацию см. в инструкции по эксплуатации используемого принтера.

Подготовка: Включите фотокамеру и принтер.

Выполните на принтере настройки качества печати и другие перед печатью снимков.

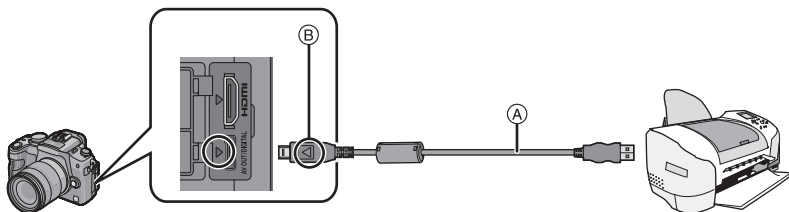

(A) Кабель подсоединения USB (поставляется)

- Проверьте направления разъемов и вставьте или извлеките их, не допуская перекосов. (В противном случае разъемы могут принять изогнутую форму, что повлечет за собой проблемы.)

(B) Совместите отметки и вставьте.

- Используйте аккумулятор с достаточным зарядом или адаптор переменного тока (DMW-AC8E; поставляется отдельно) и разъем постоянного тока (DMW-DCC8; поставляется отдельно). Если заряд аккумулятора снизится, когда камера подключена к принтеру, загорится индикатор состояния и раздастся предупреждающий звуковой сигнал. Если это произойдет во время печати, немедленно остановите печать. Если печать не выполняется, отсоедините кабель USB.

1 Подключите фотокамеру к принтеру при помощи кабеля USB **(A)** (поставляется).

- Когда камера подключена к принтеру, появляется значок, запрещающий отсоединять кабель [🚫]. Не отсоединяйте кабель USB, пока отображается [🚫].

2 Для выбора [PictBridge(PTP)] нажмите **▲/▼**, а затем нажмите [MENU/SET].

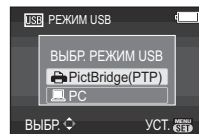

Примечание

- Пользуйтесь только поставляемым в комплекте соединительным кабелем USB. Использование других кабелей, помимо поставляемого в комплекте соединительного кабеля USB, может привести к сбоям в работе камеры.
- Выключайте камеру перед отключением или отключением сетевого адаптера (DMW-AC8E; поставляется отдельно).
- Прежде чем вставлять или извлекать карту, выключите камеру и отключите соединительный кабель USB.
- Записанные видео невозможно распечатать.

Выбор и печать одного снимка

1 Нажмите ◀/▶ для выбора снимка, а затем нажмите [MENU/SET].

- Сообщение исчезнет приблизительно через 2 секунды.

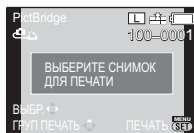

2 Для выбора [ЗАПУСК ПЕЧ.] нажмите ▲, а затем нажмите [MENU/SET].

- Информация об элементах, которые можно установить перед началом печати снимков, приведена на P169.
- Для прерывания процесса печати нажмите [MENU/SET].
- После печати отсоедините кабель USB.

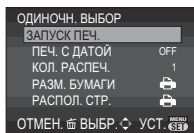

Выбор и печать нескольких снимков

1 Нажмите ▲.

2 Для выбора необходимого параметра нажмите ▲/▼, а затем нажмите [MENU/SET].

- При появлении экрана проверки печати выберите [ДА] и распечатайте снимки.

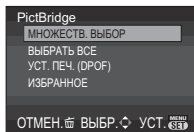

Параметр	Описание настроек
[МНОЖЕСТВ. ВЫБОР]	Несколько снимков печатаются одновременно. <ul style="list-style-type: none"> • Нажмите ▲/▼/◀/▶ для выбора снимков, а затем при нажатии [DISPLAY] [] появляется на снимках, которые нужно напечатать. (При повторном нажатии [DISPLAY] настройка отменяется.) • После выбора снимков нажмите [MENU/SET].
[ВЫБРАТЬ ВСЕ]	Печать всех сохраненных снимков.
[УСТ. ПЕЧ.(DPOF)]	Печать только снимков, отмеченных в [УСТ. ПЕЧ.]. (P151)
[ИЗБРАННОЕ]*	Печать только снимков, отмеченных как избранные. (P150)

- * Только при установке [ИЗБРАННОЕ] на [ON] и наличии снимков, помеченных как избранные. (P150)

3 Для выбора [ЗАПУСК ПЕЧ.] нажмите ▲, а затем нажмите [MENU/SET].

- Информация об элементах, которые можно установить перед началом печати снимков, приведена на P169.
- Для отмены печати нажмите [MENU/SET].
- После печати отсоедините кабель USB.

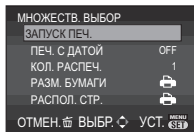

Настройки печати

Выберите установите элементы на экране при выполнении шага **2** для операции “Выбор и печать одного снимка” и шага **3** для операции “Выбор и печать нескольких снимков”.

- Для распечатки снимков на бумаге, размер или макет которой не поддерживается фотокамерой, установите [РАЗМ. БУМАГИ] или [РАСПОЛ. СТР.] в [] и задайте размер бумаги или макет на принтере. (Подробная информация приводится в руководстве пользователя принтера.)
- При выборе [УСТ. ПЕЧ.(DPOF)] элементы [ПЕЧ. С ДАТОЙ] и [КОЛ. РАСПЕЧ.] не отображаются.

■ [ПЕЧ. С ДАТОЙ]

Параметр	Описание настроек
[OFF]	Дата не распечатывается.
[ON]	Дата распечатывается.

- Если принтер не поддерживает печать даты, дата не может быть распечатана на снимке.
- Поскольку настройки принтера могут иметь более высокий приоритет, чем настройки печати даты, необходимо проверить также печать на принтере с настройкой даты.
- При печати изображений с отпечатком символов не забудьте установить печать с датой на [OFF], иначе дата напечатается сверху.
- На некоторых принтерах снимки, сделанные с форматом, установленным на [], будут напечатаны вертикально.



Примечание

При обращении в фотоателье для печати снимков

- Для случая печати даты с использованием [ОТПЕЧ СИМВ] (P145) или настройки печати даты во время настройки [УСТ. ПЕЧ.] (P151) перед фотоателье дату можно напечатать в фотоателье.

■ [КОЛ. РАСПЕЧ.]

Можно установить до 999 отпечатков.





- Для настройки можно также использовать задний диск.

■ [РАЗМ. БУМАГИ]

Параметр	Описание настроек
	Преимущество имеют настройки на принтере.
[L/3.5"×5"]	89 мм×127 мм
[2L/5"×7"]	127 мм×178 мм
[POSTCARD] (ОТКРЫТКА)	100 мм×148 мм
[16:9]	101,6 мм×180,6 мм
[A4]	210 мм×297 мм
[A3]	297 мм×420 мм
[10×15cm]	100 мм×150 мм
[4"×6"]	101,6 мм×152,4 мм
[8"×10"]	203,2 мм×254 мм
[LETTER] (ПИСЬМО)	216 мм×279,4 мм
[CARD SIZE] (КАРТОЧКА)	54 мм×85,6 мм

• Размеры бумаги, не поддерживаемые принтером, отображаться не будут.

■ [РАСПОЛ. СТР.] (Макеты для печати, которые могут быть заданы на этой фотокамере)

Параметр	Описание настроек
	Преимущество имеют настройки на принтере.
	1 снимок без рамки на 1 странице
	1 снимок с рамкой на 1 странице
	2 снимка на 1 странице
	4 снимка на 1 странице

• Если принтер не поддерживает макет страницы, параметр не может быть выбран.

■ Печать макетов

Печать одного фотоснимка несколько раз на 1 листе бумаги

Например, если один и тот же снимок нужно распечатать 4 раза на 1 листе бумаги, установите [РАСПОЛ. СТР.] на , а затем установите [КОЛ. РАСПЕЧ.] на 4 для снимка, который нужно распечатать.

При печати различных снимков на 1 листе бумаги

Например, если нужно напечатать 4 разных снимка на 1 листе бумаги, установите [РАСПОЛ. СТР.] на  и затем установите [КОЛ. РАСПЕЧ.] на 1 для каждого из 4 снимков.

 Примечание

- Если во время печати индикатор  горит оранжевым цветом, фотокамера получает от принтера сообщение об ошибке. После завершения печати убедитесь в работоспособности принтера.
- Если количество отпечатков слишком большое, снимки могут печататься в несколько заходов. В таком случае указываемое оставшееся количество отпечатков может отличаться от заданного количества.
- При распечатке изображений в файлах RAW будут распечатаны изображения в формате JPEG, записанные камерой одновременно с форматом RAW. Если записанные изображения JPEG не окажется, файлы RAW не будут распечатаны.

Принадлежности, не входящие в комплект поставки

Внешняя вспышка (поставляется отдельно)

После установки внешней вспышки (DMW-FL220, DMW-FL360, DMW-FL500; поставляется отдельно) рабочий диапазон увеличивается по сравнению со встроенной вспышкой камеры.

Подготовка:

- Выключите камеру и закройте встроенную вспышку.

■ Использование специальной вспышки (DMW-FL220; поставляется отдельно)

1 Присоедините предназначенную вспышку к посадочному месту, затем включите фотокамеру и соответствующую вспышку.

2 Выберите [ВСПЫШКА] в меню [ЗАП.]. (P55)

3 Нажмите $\blacktriangle/\blacktriangledown$ для выбора режима, затем нажмите [MENU/SET].

- Если подключена внешняя вспышка, отображаются следующие значки.

\downarrow : Внешняя вспышка принудительно включена

\downarrow S: Замедленная синхронизация внешней фотовспышки

■ При использовании других имеющихся в продаже внешних вспышек без функций обмена данными с камерой (DMC-GH2)

- Необходимо устанавливать параметры экспозиции внешней вспышки. При использовании внешней вспышки в автоматическом режиме используйте внешнюю вспышку, позволяющую устанавливать диафрагму и светочувствительность ISO в соответствии с настройками камеры.
- Установите фотокамеру в режим АЭ с приоритетом диафрагмы или в режим ручной экспозиции, затем задайте то же значение диафрагмы и светочувствительности ISO на внешней вспышке. (Экспозиция не может адекватно корректироваться из-за изменения значения диафрагмы в режиме АЭ с приоритетом скорости затвора, и внешняя вспышка не сможет адекватно управлять светом в программе режима АЭ, поскольку значение диафрагмы не может фиксироваться.)

Примечание

- Даже при прикрепленной к камере внешней вспышке можно устанавливать значения показателя диафрагмы, скорости затвора и светочувствительности ISO.
- Некоторые имеющиеся в продаже внешние вспышки оснащены разъемами синхронизации с высоким напряжением или обратной полярностью. Использование таких внешних вспышек может привести к неисправности или нарушению нормальной работы камеры.
- В случае использования имеющихся в продаже внешних вспышек с функциями связи, отличными от функций специальной вспышки, возможны отклонения от нормальной работы или повреждения. Не пользуйтесь ими.
- Даже при выключении внешней вспышки фотокамера может войти в режим внешней вспышки в случае прикрепления последней. Если вы не планируете пользоваться внешней вспышкой, отсоедините ее.
- Не открывайте встроенную вспышку при установленной внешней вспышке.
- При установленной внешней вспышке камера становится неустойчивой, поэтому рекомендуется при съемке использовать штатив.
- Снимайте внешнюю вспышку при переноске камеры.

- Если установлена внешняя вспышка, не держитесь только за внешнюю вспышку, поскольку она может отсоединиться от камеры.
- Если при использовании внешней вспышки баланс белого установлен на [$\frac{4}{5}$ WB] , точно настройте баланс белого в соответствии с качеством снимка. (P90)
- Если производится съемка близко расположенных объектов в широкоугольном режиме, в нижней части записанного снимка может появиться эффект виньетирования.
- Внешнюю вспышку нельзя использовать, если используется стереомикрофон (DMW-MS1; поставляется отдельно).
- Для получения подробной информации обратитесь к инструкции по эксплуатации внешней вспышки.

Защитное устройство/Фильтр (приобретается отдельно)

Защитное устройство MC (поставляется отдельно) это прозрачный фильтр, который не влияет ни на цвета ни на количество проходящего света, поэтому его можно использовать для защиты объектива при любых обстоятельствах.

Фильтр ND (поставляется отдельно) уменьшает количество проходящего света приблизительно до 1/8 (это соответствует изменению настройки диафрагмы на 3 деления) но не оказывает влияние на баланс цветов.

Поляризационный фильтр PL (поставляется отдельно) осуществляет подавление света, отраженного от металла и несферических поверхностей (плоские неметаллические поверхности, водяной пар или летающие в воздухе невидимые частицы), что позволяет получать более контрастные снимки.



Примечание

- **MC** = “Multi-coated” - многослойный
- **ND** = “Neutral Density” - нейтральная плотность
- Не прикрепляйте несколько фильтров одновременно.
- Можно установить крышку объектива или бленду, когда установлен фильтр.
- Другие дополнительные принадлежности, помимо фильтров, например, преобразовательные объективы, устанавливаться не могут. Это может привести к поломке.
- Рекомендуется использовать защитный фильтр MC (DMW-LMCH62; приобретается отдельно), фильтр ND (DMW-LND62; приобретается отдельно) или фильтр PL (DMW-LPL62; приобретается отдельно) с объективами, поставляемыми в комплекте с DMC-GH2H.
- Рекомендуется использовать защитный фильтр MC (DMW-LMC52; приобретается отдельно), фильтр ND (DMW-LND52; приобретается отдельно) или фильтр PL (DMW-LPL52; приобретается отдельно) с объективами, поставляемыми в комплекте с DMC-GH2K.
- За подобной информацией о каждом фильтре обратитесь к инструкциям.

Дистанционный затвор (приобретается отдельно)

При использовании дистанционного затвора (DMW-RSL1; поставляется отдельно) можно избежать дрожания (вибрации камеры) при использовании штатива и держать кнопку затвора полностью нажатой при съемке с [B] (выдержкой от руки) или в режиме серийной съемки. Дистанционный затвор работает так же, как и кнопка затвора на камере.



Примечание

- Всегда используйте фирменный дистанционный затвор Panasonic (DMW-RSL1; не поставляется в комплекте).
- Управлять камерой с дистанционным управлением затвором невозможно в следующих случаях.
 - При отмене режима сна
- Запись с использованием творческого режима (P106) видео при использовании для видеозаписи. Пуск/остановка видеозаписи могут производиться с помощью дистанционного затвора.
- Дистанционное управление затвором нельзя использовать, если используется стереомикрофон (DMW-MS1; поставляется отдельно).
- См. инструкцию по дистанционному затвору для получения более подробной информации.

Внешний микрофон (поставляется отдельно)

Если используется стереомикрофон (DMW-MS1; поставляется отдельно), можно переключаться между записью стереофонического и монофонического звука. Можно также эффективно уменьшить шум ветра, переключив [WIND CUT OFF/ON] на [ON].

Индикатор состояния аккумулятора [BATTERY]

• При изменении положения селекторного переключателя включения, выключения и режимов с [OFF] на [MONO] или [STEREO] индикатор состояния аккумулятора [BATTERY] на время загорается при большом заряде аккумулятора. Если индикатор состояния аккумулятора [BATTERY] на время не загорается, замените аккумулятор новым.



Примечание

- При подключенном внешнем микрофоне на экране отображается [🔊].
- Когда подключен внешний микрофон, [ПОК.УР.МИКР.] (P129) автоматически устанавливается на [ON], и на экране отображается уровень микрофона.
- Присоединяя стереомикрофон, не держитесь только за стереомикрофон, поскольку он может отсоединиться от камеры.
- Устанавливайте снижение шума ветра только со стороны стереомикрофона.
- Не открывайте встроенную вспышку при подключенном стереомикрофоне.
- Стереомикрофон нельзя использовать, если используется внешняя вспышка (поставляется отдельно).
- Стереомикрофон нельзя использовать, если используется дистанционное управление затвором (DMW-RSL1; поставляется отдельно).
- Более подробная информация приведена в инструкции по эксплуатации стереомикрофона.

Сетевой адаптер (приобретается отдельно)/переходник DC (приобретается отдельно)

При подключении сетевого адаптера (DMW-AC8E; приобретается отдельно) и переходника DC (DMW-DCC8; приобретается отдельно) с их последующим подключением к электрической розетке можно подсоединить эту камеру к ПК или принтеру и использовать ее, не беспокоясь о заряде аккумулятора.



Примечание

- Всегда используйте только оригинальный сетевой адаптер переменного тока производства Panasonic (DMW-AC8E; поставляется отдельно).
- Всегда используйте оригинальный DC переходник Panasonic (DMW-DCC8; приобретается отдельно).
- Адаптер переменного тока следует использовать только с кабелем переменного тока, поставляемым вместе с адаптером.
- Прочитайте также инструкции по работе с адаптером переменного тока и DC переходником.

Отображение на мониторе ЖКД/видеоискателе

- Следующие изображения иллюстрируют примеры, в которых экран дисплея установлен на [] (стиль монитора ЖКД) в мониторе ЖКД.

■ При записи

Запись в режиме программы AE [P] (первоначальная настройка)

- 1 Режим вспышки (P69)
- 2 Режим фотопленки (P118)
- 3 Оптический стабилизатор изображения (P74)/[]: предупреждение о сотрясении (P75)
- 4 []: Одиночный снимок*¹ (P35)
[]: Серийная съемка (P77)
[]: Автоматическая настройка значений экспозиции (P79)
[]: Таймер автоспуска (P81)
- 5 РЕЖИМ ЗАПИСИ (при записи видеок кадров) (P127)/Качество записи (P127)
- 6 Размер снимка (P120)
- 7 Качество (P121)
- 8 Интеллектуальное управление динамическим диапазоном (P124)
- 9 Интеллектуальное разрешение (P123)
- 10 Индикатор аккумулятора (P24)
- 11 Карта (P28) (Отображается только во время записи)
- 12 Состояние записи (Мигает красным светом.)/
Фокусировка (P34) (Горит зеленым светом.)
- 13 Сенсорное быстрое меню*² (P56)
- 14 Сенсорный затвор*² (P38)
- 15 Руководство по работе с диском (P135)/
Оставшееся время записи (P44)
- 16 Количество записываемых снимков*³ (P29)
- 17 Баланс белого (P88)
- 18 Светочувствительность ISO (P91)
- 19 Значение компенсации экспозиции (P76)/Подсказка по ручной экспозиции (P94)
- 20 Скорость затвора (P35)
- 21 Показатель диафрагмы (P35)
- 22 Режим записи (P32)
- 23 Режим измерения (P122)
- 24 Режим АФ (P82)
- 25 Режим фокусировки (P34)
- 26 Экспонометр (P133)
- 27 Участок автофокусировки (P34, 82)
- 28 Реж.кадра (P108)

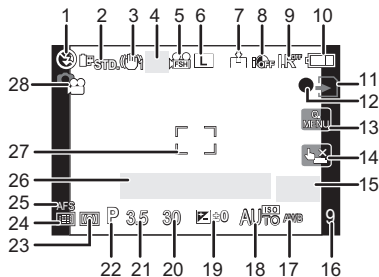

■ При записи (после настройки)

- 29 Настройка мощности вспышки (P73)
- 30 Синхронизация по 2-й шторке (P123)
- 31 Цифровое увеличение (P67)
- 32 ЧАСТОТА КАДРОВ (P107)
- 33 Дополнительное телескопическое преобразование (при записи видео) (P67)
- 34 Дополнительное телескопическое преобразование (при фотосъемке) (P67)
- 35 Гистограмма (P66)
- 36 Дата поездки (P115)
Работа АФ со слежением (P49, 83)
- 37 Доступное время записи*³ (P29): R8m30s*⁷
- 38 Точная настройка баланса белого (P90)
- 39 Брекетинг баланса белого (P90)
- 40 Настройка пользовательского цветового режима (P104)
- 41 Текущая настройка даты и времени/✈️:
Места назначения поездки*^{2, 4} (P116)
- 42 Пользовательские настройки (P105)
- 43 Изменение программы (P37)
- 44 Блокировка АЕ (P87)
- 45 Распознавание лиц (P109)
- 46 Блокировка автофокусировки (P87)
- 47 Отображение уровня микрофона (P129)
Возраст*^{2, 5} (P101)
- 48 Месторасположение*^{2, 4} (P115)
Индикатор одновременной записи (P108)
Имя*^{2, 5} (P101)
Количество дней, прошедших с даты отъезда*^{2, 4} (P115)
- 49 Таймер автоспуска*⁶ (P81)
- 50 Контрольная точка (P122)
- 51 Форматное брекетирование (P125)
- 52 ШУМОПОДАВЛЕНИЕ (P129)

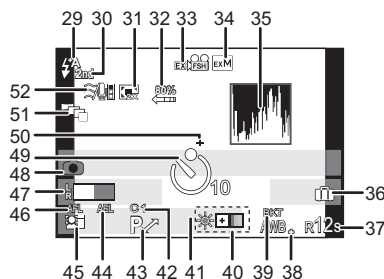

Информация о записи на мониторе ЖКД

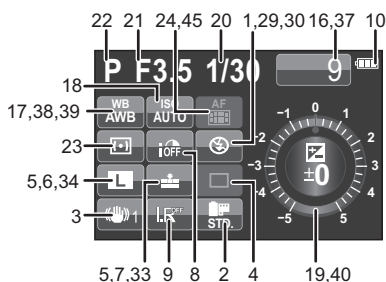

- *1 Отображается только в окне с информацией о записи на мониторе ЖКД.
- *2 Отображается только на мониторе ЖКД.
- *3 Можно переключать отображение между количеством записываемых снимков и доступным временем записи с помощью настройки [ОТОБР. ОСТАВШ.] в меню [ПОЛЬЗОВ.].
- *4 Текущая дата и время выводятся примерно на 5 секунд при включении фотокамеры, при настройке часов и после переключения из режима воспроизведения в режим записи.
- *5 Отображается приблизительно 5 секунд при включении фотокамеры в режиме [РЕБЕНОК1]/[РЕБЕНОК2] или [ДОМ.ЖИВОТНОЕ] в режиме сцены.
- *6 Отображается во время обратного отсчета.
- *7 "h" – сокращенно, часы, "m" – минуты, "s" – секунды.

■ При воспроизведении

- 1 Режим воспроизведения (P39)
- 2 Режим фотопленки (P118)
- 3 Защищенный снимок (P152)
- 4 Количество отпечатков (P151)
- 5 Размер снимка (P120)
- 6 : РЕЖИМ ЗАПИСИ (при записи видеок кадров) (P127)/Качество записи (P127)
- 7 Качество (P121)
- 8 Интеллектуальное управление динамическим диапазоном (P124)
- 9 Интеллектуальное разрешение (P123)
- 10 Индикатор аккумулятора (P24)
- 11 Номер страницы/Всего снимков
- 12 Оставшееся время воспроизведения (P46): 8m30s^{*1}
- 13 Количество снимков в серии (P139)
- 14 Время записи видео (P46): 8m30s^{*1}
- 15 Воспроизведение (видео, серийные снимки) (P46, 137)
- 16 Настройки избранного (P150)
- 17 Информация о записи^{*2}
- 18 Возраст (P101)
- 19 Имя^{*3} (P101, 112)/Месторасположение^{*3} (P115)/Запись^{*3} (P144)
- 20 Количество дней, прошедших с даты отъезда (P115)
- 21 Значок текущего получения информации (P184)
- 22 : Воспроизведение видео (P46)
- 23 : Серийное воспроизведение (P137)
- 24 Индикация текстовой отметки (P145)
- 25 Избранное (P150)
- 26 Индикатор предупреждения отсоединения кабеля (P167)
- 27 Дата и время записи/Мировое время (P116)
- 28 Папка/номер файла^{*2} (P166)
- 29 Цветовое пространство^{*4} (P126)
- 30 Гистограмма (P66)

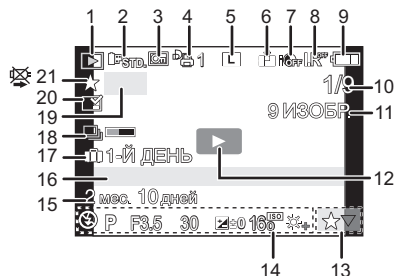

Экран с подробной информацией

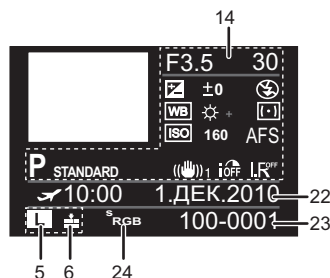

Отображение гистограммы

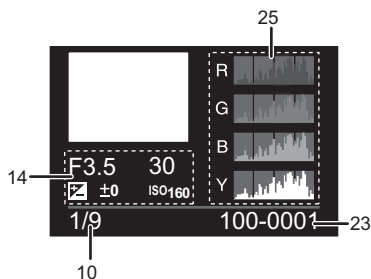

*1 "h" – сокращенно, часы, "m" – минуты, "s" – секунды.

*2 Не отображается для видео, записанного в [AVCHD].

*3 Отображается в следующем порядке [ЗАГОЛОВОК], [ГЕОГР. ПУНКТ], [ИМЯ] ([РЕБЕНОК1]/[РЕБЕНОК2], [ДОМ.ЖИВОТНОЕ]), [ИМЯ] ([ОПРЕД. ЛИЦА]).

*4 Не отображается для видео, записанного в [AVCHD]/[MOTION JPEG].

Предосторожности при использовании фотокамеры

Оптимальное использование фотокамеры

Не роняйте и не ударяйте камеру, а так же не подвергайте ее воздействию большого давления.

- Старайтесь не ударять и не ронять сумку/футляр, в которую вы положили фотокамеру, поскольку удар может привести к повреждению фотокамеры, объектива либо ЖКД монитора.
- Не пользуйтесь бумажными пакетами для переноски фотокамеры, поскольку бумажный пакет легко может порваться, а фотокамера упасть и повредиться.
- Для защиты камеры мы настоятельно рекомендуем приобрести прочную сумку/футляр у местного дилера.

Храните данное устройство как можно дальше от источников электромагнитного излучения (например, микроволновых печей, телевизоров, видеоигр и т.д.).

- При использовании данного устройства, размещенного на телевизоре или вблизи него, снимки и/или звуки данного устройства могут искажаться под действием электромагнитных волн.
- Не пользуйтесь данным устройством вблизи сотовых телефонов, так как это может привести к помехам, отрицательно влияющим на снимки и/или звук.
- Записанные данные могут быть заперчены или снимки могут быть искажены под действием сильных магнитных полей, создаваемых динамиками или крупными двигателями.
- Электромагнитное излучение, создаваемое микропроцессорами, может отрицательно влиять на данное устройство, вызывая искажение изображений и/или звука.
- Если на данное устройство негативно влияет электромагнитное оборудование, и данное устройство прекращает нормальную работу, выключите его, извлеките аккумулятор или отключите адаптер переменного тока (DMW-AC8E; не входит в комплект поставки). Затем снова вставьте аккумулятор или подключите адаптер переменного тока и включите данное устройство.

Не используйте данное устройство возле радиопередатчиков или высоковольтных линий.

- Если вы производите съемку возле радиопередатчиков или высоковольтных линий, на записанные изображения и/или звук могут накладываться помехи.

Пользуйтесь только поставляемыми шнурами и кабелями. При использовании принадлежностей, которые не входят в комплект поставки, пользуйтесь шнурами и кабелями, поставляемыми с принадлежностями.

Не удлиняйте шнуры и кабели.

Не допускайте попадания на фотокамеру инсектицидов и летучих химических веществ.

- Такие химические вещества при попадании на фотокамеру могут вызывать деформацию корпуса и отслаивание отделки поверхности.
- Не допускайте длительного контакта резиновых или пластиковых материалов с фотокамерой.

Очистка

Перед очисткой камеры извлеките аккумулятор или разъем постоянного тока (DMW-DCC8; поставляется отдельно) или извлеките сетевую вилку из розетки. Затем вытрите камеру сухой мягкой тканью.

- Если камера сильно загрязнена, ее можно очистить, вытерев загрязнения отжатой влажной тканью, а затем сухой тканью.
- Вытирайте любые загрязнения или пыль с кольца трансфокатора и кольца фокусировки сухой, беспыльной тканью.
- Не используйте для очистки камеры такие растворители, как бензол, разбавитель, спирт, моющие средства для кухни и т. д., поскольку это может привести к ухудшению состояния внешнего корпуса либо отслоению покрытия.
- При использовании ткани с пропиткой химическим веществом обязательно следуйте прилагаемой к ней инструкции.

■ О пыли на светочувствительном элементе

Камера снабжена сменным объективом, поэтому пыль может попасть внутрь корпуса камеры при смене объектива. В зависимости от условий съемки, пыль на светочувствительном элементе может отображаться на снимке. Не меняйте объектив в запыленном месте, всегда надевайте крышку на корпус камеры, если объектив снят, тогда грязь и пыль не попадут внутрь корпуса камеры. Удаляйте любые загрязнения с крышки камеры перед тем, как ее надеть.

Функция удаления пыли

Данная камера оснащена функцией уменьшения пыли, которая сдувает мусор и пыль, прилипшие к передней части формирователя изображения. Данная функция срабатывает автоматически при включении камеры. но если видна пыль, выполните

[ОЧИСТКА СЕНСОРА] (P136) в меню [ПОЛЬЗОВ.].

Удаление пыли со светочувствительного элемента

Светочувствительный элемент является чрезвычайно точным и хрупким, поэтому при самостоятельной очистке его соблюдайте нижеследующие рекомендации.

- Сдуйте пыль с поверхности светочувствительного элемента, применяя специальную воздушную продувку, имеющуюся в продаже. Следите, чтобы продувка не была слишком интенсивной.
- Не вставляйте воздушную продувку внутри фотокамеры за пределами крепления объектива.
- Следите, чтобы воздушная продувка не касалась светочувствительного элемента, чтобы не оцарапать его.
- Не используйте другие предметы вместо воздушной продувки для очистки светочувствительного элемента.
- Если не удается удалить пыль и загрязнения с помощью воздушной продувки, свяжитесь с дилером из ближайшего Сервисного Центра.

Для ухода за наглазником видеоискателя

- Поскольку наглазник не является съемным, для очистки аккуратно протрите его мягкой сухой тканью, следя за тем, чтобы случайно не отсоединить его.
- Если в результате интенсивной очистки наглазника все же произошло его отсоединение, свяжитесь с дилером в ближайшем от вас сервисном центре.

Информация о мониторе ЖКД/Видоискателе

- Нельзя сильно надавливать на ЖКД дисплей. Это может повлечь за собой искажение цветов на дисплее и нарушение его нормальной работы.
- Изображение, появляющееся на мониторе ЖКД/видоискателе при включении холодной камеры, вначале несколько темнее обычного. При увеличении температуры внутри камеры яркость изображения восстанавливается.

Для производства экрана монитора ЖКД/видоискателя используется чрезвычайно точная технология. Тем не менее, на экране могут быть видны в небольшом количестве темные или яркие цветные точки (красные, синие, зеленые). Это не является неисправностью. На экране монитора ЖКД/видоискателя находится более 99,99% рабочих пикселей и не более 0,01% потухших или негаснущих. Эти точки не записываются при сохранении снимка на карте памяти.

Информация об объективе

- Нельзя сильно нажимать на объектив.
- Не оставляйте камеру с обращенным к солнцу объективом, поскольку солнечные лучи могут привести к неисправности камеры. Также соблюдайте осторожность, кладя камеру вне помещения или возле окна.
- Загрязнение поверхности объектива (вода, масло, отпечатки пальцев) может повлиять на качество снимков. Слегка протирайте поверхность объектива мягкой сухой тканью перед и после съемки.
- Не размещайте объектив монтажной поверхностью вниз. Не допускайте загрязнения монтажных контактов объектива ①.

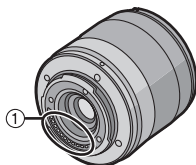

Аккумулятор

Данный аккумулятор является литиево-ионным аккумулятором. Его способность генерировать питание основывается на химической реакции, происходящей внутри него. Эта реакция подвержена влиянию окружающей температуры и влажности и, если температура слишком высокая или слишком низкая, то рабочее время аккумулятора сокращается.

После использования извлеките аккумулятор.

- Хранить вынутый аккумулятор в специальном футляре для аккумулятора (поставляется в комплекте).
- Для извлечения аккумулятора нажмите его и вытащите пальцем через отверстие в нижней части отсека для аккумулятора.



Если вы случайно уронили аккумулятор, проверьте, не деформировались ли корпус и полюса.

- Использование деформированного аккумулятора в фотокамере может повредить фотокамеру.

Носите с собой запасные заряженные аккумуляторы.

- Учтите, что срок службы аккумулятора сокращается при низкой температуре, например на лыжных трассах.
- Не забудьте взять с собой в поездку зарядное устройство (поставляется в комплекте). Тогда вы сможете заряжать аккумулятор во время поездки.

Утилизация отработанных аккумуляторов.

- Аккумуляторы имеют ограниченный срок службы.
- Не бросайте аккумуляторы в огонь, так как они могут взорваться.

Не допускайте контакта полюсов аккумулятора с металлическими предметами (например, ожерельями, шпильками для волос и т.п.).

- Это может привести к короткому замыканию, выделению тепла и, как следствие, ожогам при контакте с аккумулятором.

Зарядное устройство

- При использовании зарядного устройства аккумулятора возле радиоприемника прием может ухудшиться.
- Храните зарядное устройство на расстоянии не менее 1 м от радиоустройства.
- При работе зарядного устройства может быть слышно жужжание. Это не неисправность.
- После использования не забудьте отключить устройство питания от электрической розетки. (Включенное в розетку зарядное устройство потребляет незначительный ток.)
- Держите клеммы зарядного устройства и аккумуляторов чистыми.

Информация о 3D

■ 3D запись

Когда установлен 3D сменный объектив, не выполняйте съемку объекта с расстояния, которое меньше минимального фокусного расстояния.

- 3D эффекты могут быть более четко выражены, что может стать причиной усталости или дискомфорта.
- Когда используется сменный объектив 3D (H-FT012; приобретается отдельно), минимальное расстояние фокусировки составляет 0,6 м.

При записи с установленным сменным объективом 3D старайтесь не трясти камеру.

- При колебании камеры, которое может произойти из-за езды на автомобиле, ходьбы и т.п. может возникнуть эффект усталости и дискомфорта.
- Рекомендуется использовать штатив.

■ Просмотр 3D-изображений

Люди, страдающие от повышенной чувствительности к свету, сердечных и других заболеваний должны избегать просмотра 3D-изображений.

- Просмотр 3D-видео может иметь неблагоприятный эффект при подобных заболеваниях.

Если вы устаете, чувствуете себя некомфортно или как-то странно во время просмотра 3D-изображений, немедленно прекратите просмотр.

- Продолжение просмотра может привести к заболеваниям.
- Хорошо отдохните после прекращения просмотра.

При просмотре 3D-изображений рекомендуется делать перерыв каждые 30 до 60 минут.

- Просмотр на протяжении долгого времени может привести к зрительному утомлению.

Близорукие и дальновзоркие люди, люди с различными уровнем зрения левого и правого глаза и страдающие от астигматизма должны исправить свое зрение, надев очки и т.п.

Прекратите просмотр, если вы четко видите дwoящееся изображение во время просмотра 3D-изображений.

- Разные люди воспринимают 3D-изображения по-разному. Выполните соответствующую коррекцию зрения перед просмотром 3D-изображений.
- Можно изменить 3D-настройки телевизора или изменить выходные настройки 3D камеры на 2D.

При просмотре 3D-изображений на 3D-совместимом телевизоре расположитесь на расстоянии, которое как минимум в 3 раза больше эффективной высоты телевизора.

- (рекомендуемое расстояние): для ТВ с диагональю 106,7 см (42 дюйма) – примерно 1,6 м; 116,8 см (46 дюймов) – примерно 1,7 м; 127 см (50 дюймов) – примерно 1,9 м; 137,2 см (54 дюйма) – примерно 2,0 м.
- Просмотр с расстояния меньше рекомендуемого может привести к зрительному утомлению.

Карта

Не оставляйте карту в местах с высокой температурой, в местах, подверженных влиянию электромагнитных волн или статического электричества, или под прямыми солнечными лучами.

Не изгибайте и не бросайте карту.

- Карта может быть повреждена или записанное на нее содержимое может быть повреждено или стерто.
- После использования и при хранении или переносе карты положите ее в футляр для карты или в чехол.
- Не допускайте попадания грязи, пыли или воды на разъемы на обратной стороне карты. Не прикасайтесь к разъемам пальцами.

Примечание, касающееся передачи другим лицам либо утилизации карты памяти

- Форматирование или удаление с использованием данной камеры или ПК только изменяет данные управления файлом, но полностью не удаляет данные с карты памяти. Рекомендуется физически уничтожить карту памяти либо воспользоваться имеющимся в продаже компьютерным программным обеспечением для удаления данных, чтобы полностью стереть данные на карте памяти, прежде чем передавать ее другому лицу или утилизировать. За управление данными в карте отвечает пользователь.

О личных данных

Если установлены имя или день рождения для [РЕБЕНОК1]/[РЕБЕНОК2]/функции распознавания лиц, эта личная информация хранится в камере и включается в записанное изображение.

Отказ от ответственности

- Информация, включая личные данные, может измениться или исчезнуть из-за ошибочной операции, воздействия статического электричества, повреждения, неисправности, ремонта или других действий. Перед началом эксплуатации обратите внимание на то, что компания Panasonic не несет ответственности за прямой или косвенный ущерб вследствие изменения или исчезновения информации либо личной информации.

При обращении за ремонтом, передаче другому лицу или утилизации

- Повторно установите настройки для защиты личных данных. (P63)
- При обращении за ремонтом выньте карту памяти из камеры.
- При ремонте камеры могут восстановиться заводские настройки по умолчанию.
- Если вышеуказанные операции невозможно выполнить ввиду неисправности, обратитесь к дилеру, у которого была куплена камера, либо в ближайший сервисный центр.

При передаче другими лицам или утилизации карты памяти см. “Примечание, касающееся передачи другим лицам либо утилизации карты памяти” на P181.

Если камера длительное время не используется

- Храните аккумулятор в сухом прохладном месте с относительно стабильной температурой: (рекомендуемая температура: 15 °C до 25 °C, рекомендуемая влажность: 40%RH до 60%RH)
- Всегда вынимайте аккумулятор и карту памяти из камеры.
- Если аккумулятор остается внутри камеры, он разряжается, даже если камера выключена. При длительном хранении аккумулятора внутри камеры он может разрядиться настолько, что станет непригодным даже после подзарядки.
- При длительном хранении аккумулятора рекомендуется заряжать его один раз в год. После полной разрядки аккумулятора выньте его из камеры и храните отдельно от камеры.
- При хранении камеры в шкафу или ящике рекомендуется помещать ее совместно с влагопоглотителем (силикагель).
- Если камера не использовалась в течение длительного времени, проверьте все детали перед съемкой.

О данных снимка

- Записанные данные могут быть повреждены или утеряны, если камера выходит из строя ввиду неправильного обращения. Компания Panasonic не несет ответственности за какие-либо убытки, понесенные ввиду потери записанных данных.

Информация о штативах и подставках для фотоаппарата на одной ножке

- При использовании штатива перед установкой на него камеры убедитесь, что штатив установлен устойчиво.
- Во время использования штатива или подставки для фотоаппарата на одной ножке извлечение карты или аккумулятора может оказаться невозможным.
- Убедитесь, что винт штатива или подставки для фотоаппарата на одной ножке во время прикрепления или отсоединения камеры не перекошен. Применяя чрезмерную силу при вращении винта камеры, можно его повредить. Кроме того, корпус камеры и паспортная табличка могут повредиться или поцарапаться, если камера будет слишком сильно притянута к штативу или подставке для фотоаппарата на одной ножке.
- При использовании данной камеры с объективом большого диаметра объектив может касаться головки штатива, в зависимости от конструкции штатива/монопода. В случае затягивания винта при касании головки объективом возможно повреждение камеры или объектива. Поэтому рекомендуется прикреплять переходник штатива (DMW-TA1; не входит в комплект поставки) перед установкой камеры на штатив/монопод.
- Внимательно прочтите инструкцию по эксплуатации штатива или подставка для фотоаппарата на одной ножке.

Плечевой ремень

- В случае прикрепления тяжелого сменного объектива (массой приблизительно более 1 кг) к корпусу камеры не носите камеру, держа ее за плечевой ремень. Держите во время переноски камеру и объектив.

Сообщения

В некоторых случаях на экран выводятся запросы подтверждения и сообщения об ошибках.

В качестве примеров ниже описаны основные сообщения.

[ЭТОТ СНИМОК ЗАЩИЩЕН]

→ Удалите снимок после снятия настройки защиты. (P152)

[ЭТОТ СНИМОК НЕЛЬЗЯ УДАЛИТЬ]/[НЕКОТОРЫЕ СНИМКИ НЕЛЬЗЯ УДАЛИТЬ]

- Фотоснимки не соответствуют стандарту DCF не могут быть стерты.
→ Для удаления отдельных фотоснимков отформатируйте карту, предварительно скопировав нужные данные на компьютер или другое устройство. (P63)

[НЕЛЬЗЯ ВЫБРАТЬ ДРУГИЕ СНИМКИ ДЛЯ УДАЛЕНИЯ]

- Превышено количество снимков, которое можно установить за один раз при выборе [НЕСКОЛ.] для [УДАЛ. НЕСКОЛЬКО] (P52), [ИЗБРАННОЕ] (P150), [РЕД ЗАГОЛ] (P144), [ОТПЕЧ СИМВ] (P145) или [ИЗМ. РАЗР.] (P147).
→ Уменьшите количество установленных снимков, а затем повторите операцию.
- Выбрано более 999 избранных фотоснимков.

[НЕЛЬЗЯ УСТАНОВИТЬ ДЛЯ ЭТОГО СНИМКА]

- [РЕД ЗАГОЛ], [ОТПЕЧ СИМВ] или [УСТ. ПЕЧ.] нельзя установить для снимков, не соответствующих стандарту DCF.

[ОШИБКА КАРТЫ ПАМЯТИ ФОРМАТИРОВАТЬ ЭТУ КАРТУ?]

- Этот формат нельзя использовать с данной камерой.
 - Отформатируйте карту еще раз при помощи камеры после сохранения необходимых данных на ПК и т.д. (P63)

[ОБЪЕКТИВ НЕ РАСПОЗН, И СЪЕМКА БЕЗ ОБЪЕКТИВА ОТМЕНЯЕТСЯ.]
[ОБЪЕКТИВ ПРИКРЕПЛЕН НЕВЕРНО. НЕ НАЖИМАЙТЕ КНОПКУ СНЯТ. ОБЪЕКТ, ПОКА ОН ПРИКРЕПЛЕН.]
[УБЕДИТЕСЬ, ЧТО ОБЪЕКТИВ ПРИКРЕПЛЕН ПРАВИЛЬНО]

- Не нажимайте кнопку разблокировки объектива при выполнении снимков.
- При использовании переходного кольца объектива Leica (DMW-MA2M или DMW-MA3R; поставляется отдельно), установите [СЪЕМ.БЕЗ ОБЪЕК.] (P136) в [ON] в пользовательском меню.
- Отсоедините объектив один раз, а затем снова присоедините, не нажимая кнопку разблокировки объектива. (P19) Включите питание снова. Если отображение не исчезло, обратитесь к дилеру.

[ОШИБКА ПАРАМЕТРА КАРТЫ ПАМЯТИ]/[НЕВОЗМОЖНО ИСПОЛЬЗОВАТЬ ЭТУ КАРТУ ПАМЯТИ.]

- Используйте карту, совместимую с данной камерой. (P28)
- Карта памяти SD (от 8 МБ до 2 ГБ)
- Карта памяти SDHC (от 4 ГБ до 32 ГБ)
- Карта памяти SDXC (48 ГБ, 64 ГБ)

[ВСТАВЬТЕ КАРТУ SD СНОВА]/[ПОПРОБУЙТЕ ДРУГУЮ КАРТУ]

- При обращении к карте произошла ошибка.
 - Вставить повторно карту памяти.
 - Вставьте другую карту.

[ОШИБКА СЧИТ./ОШИБКА ЗАП. ПРОВЕРЬТЕ КАРТУ]

- Не удалось прочитать или записать данные.
 - Извлеките карту после отключения питания ([OFF]). Вставьте карту снова, включите питание и снова попробуйте выполнить чтение или запись данных.
- Возможно, карта сломана.
 - Вставьте другую карту.

[НЕВОЗМОЖНО ЗАПИСАТЬ ИЗ-ЗА НЕСОВМЕСТИМОСТИ ФОРМАТА (NTSC/PAL) ДАННЫХ НА ЭТОЙ КАРТЕ.]

- Для удаления отдельных фотоснимков отформатируйте карту, предварительно скопировав нужные данные на компьютер или другое устройство. (P63)
- Вставьте другую карту.

[ЗАПИСЬ ДВИЖ. ИЗОБР. ОТМЕНЕНА ИЗ-ЗА ОГРАНИЧЕНИЙ СКОРОСТИ ЗАПИСИ НА КАРТУ]

- При записи видеоклипов в [AVCHD] используйте карту памяти SD класса скорости, указанного как "Класс 4" или выше. При записи видеоклипов в [MOTION JPEG] используйте карту памяти SD класса скорости, указанного как "Класс 6" или выше.
- В случае остановки даже после использования карты "Класс 4" или выше скорость записи данных ухудшается, поэтому рекомендуется создать резервную копию, а затем выполнить форматирование (P63).
- Запись видеоклипов может внезапно прерваться — это зависит от типа карты.

[ЭТА КАРТА ОТФОРМАТИР. НЕ НА ЭТОМ УСТРОЙСТВЕ И НЕ ПОДХОДИТ ДЛЯ ВИДЕОЗАПИСИ.]

- Скорость записи снижается, если карта отформатирована на ПК или другом оборудовании. Вследствие этого видеосъемка может остановиться в процессе. Если это произошло, создайте резервную копию данных и отформатируйте (P63) карту на данной камере.

[НЕВОЗМОЖНО СОЗДАТЬ ПАПКУ]

- Каталог нельзя создать, поскольку не осталось свободных номеров для каталогов. (P166)
 - Форматируйте карту после сохранения необходимых данных на ПК и т. д. (P63) При выполнении [СБРОС №] в меню [НАСТР.] после форматирования номер папки сбрасывается на 100. (P63)

[ОТОБРАЖЕНИЕ СНИМКА ДЛЯ 16:9 ТВ]/[ОТОБРАЖЕНИЕ СНИМКА ДЛЯ 4:3 ТВ]

- AV кабель подключен к камере.
 - Нажмите [MENU/SET], если хотите сразу удалить это сообщение.
 - Выберите [ФОРМАТ ТВ] в меню [НАСТР.] для изменения телевизионного формата. (P60)
- Это сообщение также появляется, если кабель USB подключен только к камере. В таком случае присоедините другой конец кабеля USB к ПК или принтеру. (P164, 167)

[ДАННЫЙ АККУМУЛЯТОР ИСПОЛЬЗОВАТЬ НЕЛЬЗЯ]

- Камера не может распознать аккумулятор.
 - Используйте оригинальные аккумуляторы Panasonic. Если данное сообщение появляется даже при использовании оригинального аккумулятора Panasonic, обратитесь к дилеру или в ближайший сервисный центр.
- Аккумулятор не может быть распознан, так как его клеммы загрязнены.
 - Очистите клеммы от загрязнений и т. п.

[УБЕДИТЕСЬ, ЧТО ВНЕШНИЙ МИКРОФОН ВКЛЮЧЕН.]

- Прикрепляя стереомикрофон (DMW-MS1; поставляется отдельно), перед использованием проверьте состояние аккумулятора и убедитесь, что питание включено. (P173)

[РЕДАКТИРОВАНИЕ НЕЛЬЗЯ ВЫПОЛНИТЬ ИЗ-ЗА ОБРАБОТКИ ИНФОРМАЦИИ.]

Когда в данную камеру вставляется карта с удаленными изображениями или файлами, имена которых изменены на ПК или другом устройстве, камера автоматически получит новую информацию и воссоздаст группы серии. Значок получения информации в данный момент  может отображаться на экране воспроизведения в течение длительного времени, когда файлов изображений много; в это время нельзя выполнять удаление и использовать меню режима [ВОСП.].

- При установке переключателя питания на [OFF] во время получения информации снимки, информация о которых была к этому моменту получена, будут сохранены как группа серии. При повторном включении возобновится получение информации с этого места.

Устранение неисправностей

Во-первых, попробуйте выполнить следующие операции (P185–193).

Если проблема не разрешается, **улучшение возможно путем выбора [СБРОС] (P63) в меню [НАСТР.]**.

Аккумуляторы и источник питания

**Фотокамера не работает даже во включенном состоянии.
Фотокамера выключается сразу же после включения.**

- Ресурс аккумулятора исчерпан.
- Зарядить аккумулятор.
- Если оставить фотокамеру включенной, аккумулятор разрядится.
→ Часто выключайте фотокамеру, используя экономный режим [ЭКОНОМ. РЕЖ.]. (P59)

Аппарат выключится автоматически.

- Если вы подсоединитесь к телевизору, совместимому с VIERA Link, посредством миникабеля HDMI (поставляется отдельно) и выключите питание телевизора пультом дистанционного управления от телевизора, питание этого аппарата также выключается.
→ Если вы не используете VIERA Link, установите [VIERA Link] на [OFF]. (P61)

Мигает индикатор [CHARGE].

- Не является ли температура аккумулятора чрезмерно высокой или чрезмерно низкой? Если да, понадобится больше времени, чем обычно, для зарядки аккумулятора, или же зарядка может быть не завершена.
- Не загрязнены ли клеммы зарядного устройства или аккумулятора?
→ Вытрите грязь сухой тканью.

Запись

Выполнение снимков невозможно.

Затвор не будет срабатывать немедленно после нажатия кнопки затвора.

- Находится ли объект в фокусе?
→ [ПРИОР. ФОКУСА] установлен в режим [ON] во время продажи, поэтому вы не сможете делать снимки, пока объект не сфокусирован. Если вы хотите делать снимки при полностью нажатой кнопке затвора, даже если объект не сфокусирован, установите [ПРИОР. ФОКУСА] в меню [ПОЛЬЗОВ.] в [OFF]. (P131)
- Возможно, при использовании карты большой емкости будет невозможна запись в течение короткого времени после включения питания.

Снимок слишком бледный.

- Снимки могут выглядеть белесыми, если на объективе или светочувствительном элементе останутся отпечатки пальцев и т.п.
→ Если объектив загрязнен, выключите фотокамеру, затем мягко протрите поверхность объектива мягкой сухой тканью.
→ Если светочувствительный элемент загрязнился, см. стр. P178.

Снимки слишком светлые или слишком темные.

- Проверьте, правильно ли установлена компенсация экспозиции. (P76)
- Возможно, неправильно применена блокировка автоэкспозиции АЕ (P87)?

Съемка нескольких снимков выполняется одновременно.

- Верните в исходное положение настройки брекетинга баланса белого (P90).
- Установите [COOTH.БРЕКЕТ.] (P125) на [OFF].

Объект неправильно фокусируется.

- Объект находится за пределами диапазона фокусировки камеры. (P34)
- Камера трясется (дрожит), или объект незначительно перемещается. (P75)
- [ПРИОР. ФОКУСА] в меню [ПОЛЬЗОВ.] установлено на [OFF]? (P131)
В этом случае фокусировка снимка может быть произведена неправильно, даже если установлены режимы фокусировки [AFS] и [AFC].
- Установлено ли [ЗАТВОР АФ] в меню [ПОЛЬЗОВ.] на [OFF]? (P132)
- Возможно, неправильно применена блокировка автофокусировки АФ (P87)?

Записанный снимок размытый.

Оптический стабилизатор изображения не эффективен.

- Скорость затвора замедляется и функция оптического стабилизатора изображения может работать ненадлежащим образом во время съемки, в особенности, в темных местах.
 - При выполнении снимков рекомендуется надежно держать камеру обеими руками. (P36)
 - Во время съемки с низкой скоростью затвора рекомендуется использовать штатив и таймер автоспуска (P81).

Съемка с помощью брекетинга баланса белого [COOTH.БРЕКЕТ.] невозможна.

- Осталась ли память на карте?

Записанный снимок выглядит зернистым.

На снимке появляется шум.

- Не слишком ли высокая светочувствительность ISO или не слишком ли низкая скорость затвора?
(На момент поставки камеры светочувствительность ISO установлена на [AUTO]. Поэтому при выполнении снимков в помещении и т. д. появляется шум.)
 - Уменьшение чувствительности ISO. (P91)
 - Увеличьте настройки для [ПОДАВ. ШУМА] в [РЕЖИМ СЪЕМКИ] или уменьшите настройки для всех элементов, кроме [ПОДАВ. ШУМА]. (P118)
 - Снимайте в хорошо освещенных местах.
 - Установите [ПОДАВЛ. ШУМА] на [ON]. (P124)
- Установлено ли низкое значение для [РАЗР. КАДРА] (P120) или [КАЧЕСТВО] (P121)?
- Установлено ли [ЦИФР. УВЕЛ.]? (P67)

При флуоресцентном освещении может появиться мерцание или могут быть видны горизонтальные полосы.

- Это характеристика МОП-датчиков, служащих в качестве датчиков камеры. Это не неисправность.
- Если мерцание или горизонтальные полосы сильно заметны, используйте творческий режим видео и установите скорость затвора на 1/100 в зонах с частотой напряжения в сети 50 Гц, или на 1/60 в зонах с частотой 60 Гц.



Яркость или оттенок записанного снимка отличаются от реальной сцены.

- Если запись производится при флуоресцентном освещении, яркость или цветовой тон может слегка измениться в случае увеличения скорости затвора. Это обусловлено свойствами флуоресцентного освещения и не является неисправностью.
- Цвет или яркость изображения могут изменяться, или могут быть видны горизонтальные полосы на изображении, если снимок выполняется в сильно освещенном месте или при использовании флуоресцентных, ртутных, натриевых осветительных ламп и т. д.

Во время записи на мониторе ЖКД появляются красноватые горизонтальные полосы.

- Это характерная особенность МОП-датчиков, служащих датчиками захвата изображения в камере. Она появляется, если у объекта есть яркая часть. Определенная неравномерность может наблюдаться в окружающих областях, но это не является неисправностью.
- При съемке рекомендуется не подвергать экран воздействию солнечного света или любого иного источника яркого освещения.

Светлое пятно не должно быть записано.

- Это может быть нерабочий пиксель. Выполните [ОБНОВЛ. ПИКС.] (P135) в меню [ПОЛЬЗОВ.].

Выполнить компенсацию экспозиции невозможно.

- Выполняется ли компенсация экспозиции?
→ Нажмите задний диск, чтобы переключиться на выполнение компенсации экспозиции. (P76)

Объект нельзя заблокировать. (АФ со слежением невозможна)

- Установите зону автофокусировки на отличительный цвет объекта съемки, если имеется участок цвета, отличающегося от окружающего цвета. (P83)

Видео

Запись видео прекращается в процессе записи.

- При записи видеокладов в [AVCHD] используйте карту памяти SD класса скорости, указанного как "Класс 4" или выше. При записи видеокладов в [MOTION JPEG] используйте карту памяти SD класса скорости, указанного как "Класс 6" или выше.
- Запись может внезапно прерваться — это зависит от типа карты.
→ Если видеозапись останавливается во время использования карты как минимум "Класса 4" или если используется карта, с которой много раз производились операции записи и удаления, или карта, отформатированная на ПК либо другим оборудованием, скорость записи будет ниже. В таких случаях рекомендуется создать резервную копию данных и затем отформатировать (P63) карту на данной камере.

При записи видео экран может потемнеть.

- При записи видео экран, через некоторое время, может гаснуть для экономии заряда аккумулятора, что никак не скажется на записи.

Экран может на мгновение стать черным, или камера может записать шум.

- Экран может на мгновение стать черным, или камера может записать шум ввиду статического электричества или электромагнитных волн и т. д., в зависимости от окружения при видеозаписи.

Объект выглядит искаженным.

- Объект выглядит слегка искаженным, когда он очень быстро перемещается по изображению, но это происходит из-за того, что в камере используется технология MOS для датчика изображения. Это не является неисправностью.

На видеокадрах записываются необычные звуки щелчков и гудения.

- Во время записи в тихой обстановке в зависимости от используемого объектива на видеокадрах может записаться звук срабатывания диафрагмы и фокусировки. Это не является неисправностью. Действие фокусировки во время записи видеок кадров можно установить на [OFF] с помощью [НЕПРЕР. АФ] (P43).
- Будьте осторожны во время записи видеок кадров, поскольку могут записаться звуки срабатывания трансфокатора, кнопок, диска и т. д.

Объектив**Записанный снимок может быть искажен, или вокруг объекта могут появиться цвета, которых не было на самом деле.**

- В зависимости от используемого объектива возможно искажение снимков, в зависимости от коэффициента увеличения возможно появление цветов по краям, вызванное характеристиками объектива. Возможны также искажения на периферии изображения, в связи с увеличением ракурса во время съемки под широким углом. Это не является неисправностью.

Когда объектив присоединен к другой цифровой камере, функцию стабилизатора нельзя отключить, или функция стабилизатора не будет работать.

- Функция оптической стабилизации изображения объектива 14–42 мм/F3.5–5.6, поставляемого в комплекте с DMC-GH2K, правильно работает только с камерами, которые поддерживаются.
 - При использовании старых цифровых камер Panasonic (DMC-GF1, DMC-GH1, DMC-G1) [СТАБИЛИЗ.] в меню режима [ЗАП.] (P74) нельзя установить на [OFF]. Рекомендуется обновить прошивку цифровой камеры на веб-сайте <http://panasonic.jp/support/global/cs/dsc/download/>
 - При использовании данного объектива с другой маркой цифровых камер функция оптического стабилизатора изображения работать не будет. (По состоянию на октябрь 2010 г.)
 Для получения подробной информации обращайтесь в соответствующую компанию.

Вспышка**Вспышка не срабатывает.**

- Вспышка закрыта?
 - Передвиньте рычажок [⚡ OPEN], чтобы открыть вспышку. (P69)

Вспышка срабатывает дважды.

- Вспышка срабатывает дважды. Интервал между первой и второй вспышкой увеличивается, если установлена коррекция красных глаз (P70), поэтому объект не должен двигаться, пока не сработает вторая вспышка.

Монитор ЖКД/Видоискатель**Монитор ЖКД выключается, хотя камера включена.**

- Монитор ЖКД выключается, если [АВТООТКЛ. ЖКД] (P59) выбран для режима [ЭКОНОМ. РЕЖ.].
[Это не произойдет при использовании сетевого адаптера (DMW-AC8E; поставляется отдельно).]
- Происходит переключение на экран видоискателя, если вблизи датчика приближения глаза имеется рука или другой предмет. (P14)

Монитор ЖКД/видоискатель слишком яркий или слишком темный.

- Настройте яркость монитора ЖКД/видоискателя на свой уровень. (P58)
- Проверьте установку [РЕЖИМ ЖКД]. (P59)

Может наблюдаться кратковременное мерцание или значительное изменение яркости экрана.

- Это происходит из-за смены диафрагмы объектива, когда кнопка затвора нажата не полностью или при смене яркости объекта съемки. Это не является неисправностью.

Снимок не выводится на ЖКД мониторе.

- Есть ли изображение в видоискателе?
→ Нажмите [LVF/LCD] для переключения на дисплей монитора ЖКД. (P14)
- Выключен ли монитор ЖКД?
→ Переключите монитор нажатием на [DISPLAY]. (P64)

При нажатии [LVF/LCD] не происходит переключения между монитором ЖКД и видоискателем.

- Установлен ли [НАСТРОЙКИ ЭКСПО.] на [Переключение посредством кнопки LVF/LCD]? (P133)
- Отображение на мониторе ЖКД происходит только при подключении фотокамеры к ПК или к принтеру.

На мониторе ЖКД видны черные, красные, синие и зеленые точки.

- Это не неисправность.
Эти пиксели не влияют на записываемые снимки.

На мониторе ЖКД появляются помехи.

- В условиях недостаточной освещенности помехи могут появляться для увеличения яркости монитора ЖКД.

При приближении глаз к видискателю или при быстром перемещении камеры можно увидеть красные, зеленые или синие вспышки.

- Это характеристика системы диска видискателя этого аппарата и не является неисправностью. Проблем с записанными снимками не возникнет.

Воспроизведение

Воспроизводимый снимок при отображении не поворачивается или поворачивается в произвольном направлении.

- Если [ПОВЕРН. ЖКД] (P149) установлен на [OFF], снимки отобразятся не в перевернутом положении.
- Поворачивать снимки можно с помощью функции [ПОВЕРН.] (P149)
- Можно отобразить повернутые снимки только при использовании объектива (P17), поддерживающего функцию определения направления, (P36), если [ПОВЕРН. ЖКД] установлено на [ON].

**Снимок не воспроизводится.
Записанные изображения отсутствуют.**

- Нажали ли вы [▶]?
- Вставлена ли карта?
- Есть ли на карте снимки?
- Возможно, это снимок, название файла которого было изменено на ПК? Если да, то его невозможно воспроизвести на данной камере.
- Установлено ли [РЕЖ. ВОСПР.] для воспроизведения?
→ Измените на [НОРМ.ВОСПР.] (P143)

Номер каталога и файла отображаются как [—] и экран гаснет.

- Является ли данный снимок нестандартным, снимком, отредактированным при помощи ПК, или снимком, выполненным цифровой камерой другой марки?
- Извлекался ли аккумулятор сразу же после выполнения снимка? Выполнялся ли снимок при низком оставшемся заряде аккумулятора?
→ Отформатируйте данные для удаления снимков, упомянутых выше. (P63)
(Будут также удалены другие снимки, и восстановить их будет невозможно. Поэтому нужно выполнять проверку перед форматированием.)

Изображения, имеющие в качестве даты записи различные даты, будут показаны в режиме воспроизведение по календарю.

- Правильно ли установлены часы в камере? (P30)
- Изображения, отредактированные на ПК, или изображения, записанные другими фотокамерами, могут отображать различные даты в дате записи при воспроизведении по календарю.

На записанном снимке появляются круглые белые пятна, похожие на мыльные пузыри.

- При съемке со вспышкой в местах с недостаточным освещением или помещении круглые белые пятна могут появляться на снимках ввиду отражения вспышкой пылинок, находящихся в воздухе. Это не неисправность. Характерной особенностью в этом случае является изменение количества и расположения круглых пятен.



[ОТОБРАЖЕНИЕ ПИКТОГРАММЫ] появляется на экране.

- Был ли этот снимок записан при помощи другой аппаратуры? В таких случаях данные снимки могут отображаться с ухудшенным качеством.

Красный участок записанного изображения стал черным.

- Если при включенной функции цифровой коррекции красных глаз ([**☞**], [**☞**], [**☞**]) выполнить снимок объекта, красные элементы которого окружены телесным цветом, эти красные элементы могут быть исправлены на черные функцией цифровой коррекции красных глаз.
 - Рекомендуется снимать с закрытой вспышкой, при установке режима вспышки на [**☞**] или [**☞**], или установке [КОРР.КР.ГЛ.] на [OFF]. (P123)

Телевизор, компьютер и принтер

Снимок не выводится на экран телевизора.

- Правильно ли фотокамера подключена к телевизору?
 - Установите вход телевизора в режим внешнего входа.
- При подсоединении к ПК или к принтеру невозможен вывод данных из разъема [HDMI].
 - Выполняйте подключение только к телевизору.

Области воспроизведения на экране телевизора и на мониторе ЖКД фотокамеры отличаются.

- В зависимости от модели телевизора, снимки могут увеличиваться по горизонтали или по вертикали либо отображаться с обрезанными краями.

Видео нельзя воспроизвести на телевизоре.

- Вы пытаетесь воспроизвести видео с карточки, вставленной непосредственно в разъем на телевизоре?
 - Подключите камеру к телевизору с помощью кабеля AV (входит в комплект поставки) или кабеля с мини-разъемом HDMI (поставляется отдельно), а затем воспроизведите видеокадры на камере. (P157, 158)
 - Видеокадры, записанные в [AVCHD], воспроизводятся на телевизорах Panasonic (VIERA) с логотипом AVCHD.

Снимок полностью не выводится на телевизоре.

- Проверьте настройку [ФОРМАТ ТВ]. (P60)

VIERA Link не работает.

- Правильно ли выполнено соединение с помощью миникабеля HDMI (поставляется отдельно)? (P158)
 - Убедитесь в том, что миникабель HDMI (поставляется отдельно) плотно вставлен.
 - Нажмите [**▶**] на данной камере.
- Установлен ли [VIERA Link] в этом аппарате на [ON]? (P61)
 - В зависимости от разъема HDMI на телевизоре входной канал может не переключаться автоматически. В таких случаях для переключения входного канала воспользуйтесь пультом дистанционного управления от телевизора. (Подробности о способе переключения входа смотрите в инструкции по эксплуатации телевизора.)
 - Проверьте настройки VIERA Link на подсоединенных устройствах.
 - Выключите питание аппарата и затем снова включите его.
 - Установите [VIERA Link] на [Off] на телевизоре и затем снова установите его на [On]. (Подробности смотрите в инструкции по эксплуатации своего телевизора.)
 - Проверьте установку [ВИДЕО ВЫХ.]. (P60)

При подключении фотокамеры к компьютеру не удается скопировать снимок.

- Правильно ли подключена фотокамера к компьютеру?
- Правильно ли фотокамера распознается компьютером?
 - Установите на [PC] в [РЕЖИМ USB]. (P60, 164)

Карта не распознается компьютером.

- Отсоедините кабель USB. Убедитесь, что карта правильно вставлена в фотокамеру и снова подключите кабель.

Карта не распознается компьютером (используется карта памяти SDXC).

- Проверьте, совместим ли ПК с картами памяти SDXC.
<http://panasonic.net/avc/sdcard/information/SDXC.html>
- При подключении может появиться сообщение с предложением отформатировать карту, но форматирование выполнять не следует.
- Если отображение [ДОСТУП] на мониторе ЖКД не исчезает, отключите соединительный кабель USB после отключения питания.

При подключении фотокамеры к принтеру не удается распечатать снимок.

- Снимки не могут быть напечатаны при использовании принтера, не поддерживающего PictBridge.
 - Установите на [PictBridge(PTP)] в [РЕЖИМ USB]. (P60, 167)

При печати обрезаются края снимков.

- При использовании принтера с функцией обрезки или печати без рамки перед печатью отключите эту функцию. (Более подробную информацию см. в инструкции по эксплуатации принтера.)
- При обращении в фотосалон для печати снимков, спросите в фотосалоне могут ли снимки быть распечатаны с обоими краями.

Другое

Камера издает шум при установке [ON].

- Этот шум возникает из-за функции снижения пыли (P178); он не является неисправностью.

Из объектива раздается звук.

- Это звук перемещения объектива или работы диафрагмы в моменты, когда питание установлено на [ON] или на [OFF], который не говорит о неисправности.
- Если яркость изменится во время трансфокации или при перемещении камеры, может раздаться звук из объектива, и изображение на мониторе ЖКД может неожиданно измениться. На записи это не сказывается. Звук вызван автоматической настройкой диафрагмы. Это не является неисправностью.

По ошибке был выбран нечитаемый язык.

→ Нажмите [MENU/SET], выберите значок меню [НАСТР.] [🔧], а затем для задания языка выберите значок [☑]. (P62)

Часть снимка мигает черно-белым цветом.

- Это функция подсветки, которая проявляет яркие белые области. (P130)
- Установлено ли [ВЫСВЕТИТЬ] на [ON]?

Иногда при нажатии кнопки затвора наполовину загорается красная лампочка.

- В условиях недостаточной освещенности для облегчения фокусировки на объекте съемки вспомогательная лампочка автофокусировки (P132) загорается красным цветом.

Вспомогательная лампочка автофокусировки не включается.

- Установлена ли [ВСП. ЛАМП. АФ] в меню [ПОЛЬЗОВ.] на [ON]? (P132)
- Вспомогательная лампочка автофокусировки не включается в условиях хорошей освещенности.

Фотокамера нагревается.

- Во время работы поверхность фотокамеры и обратная сторона монитора ЖКД могут нагреваться. Это не влияет на рабочие показатели фотокамеры или на качество снимков.

Сбилась настройка часов.

- Если камера не используется в течение длительного времени, часы могут сброситься.
→ [УСТАНОВИТЕ ЧАСЫ] — отображается сообщение; необходимо настроить часы повторно. Без настройки часов невозможно записать правильную дату во время съемки. (P30)

Файлы не записываются с последовательными номерами.

- После выполнения некоторых операций снимки могут записываться в папки с номерами, отличающимися от номеров папок, используемых до выполнения этих операций. (P166)

Номера присваиваются файлам в порядке увеличения.

- При вставке или извлечении аккумулятора без предварительного отключения питания камеры номера папок и файлов для выполненных снимков не будут храниться в памяти. Если питание после этого будет снова включено и сделаны снимки, они могут сохраниться под номерами файлов, которые были назначены предыдущим снимкам.

Возраст не отображается правильно.

- Проверьте настройки часов (P30) и дня рождения (P101).

При касании одного элемента выбирается другой.

→ Выполните калибровку (P62).

Технические характеристики

Корпус цифровой камеры (DMC-GH2):

Информация для вашей безопасности

Источник питания:	Постоянный ток 8,4 В
Потребление энергии:	3,4 Вт (При съемке с ЖКД монитором) (При использовании объектива 14–140 мм/F4.0–5.8, поставляемого в комплекте с DMC-GH2H) 3,2 Вт (При съемке с ЖКД монитором) (При использовании объектива 14–42 мм/F3.5–5.6, поставляемого в комплекте с DMC-GH2K) 2,6 Вт (При воспроизведении с использованием ЖКД монитора) (При использовании объектива 14–140 мм/F4.0–5.8, поставляемого в комплекте с DMC-GH2H) 2,5 Вт (При воспроизведении с использованием ЖКД монитора) (При использовании объектива 14–42 мм/F3.5–5.6, поставляемого в комплекте с DMC-GH2K)

Количество рабочих пикселей:

16.050.000 пикселей

Светочувствительный элемент:

4/3" Датчик Live MOS, общее количество пикселей: 18.310.000, основной светофильтр

Цифровое увеличение:

Макс. 4×

Дополнительное телескопическое преобразование: (Исключая максимальное разрешение для каждого формата)

ВКЛ/ВЫКЛ простого увеличения (совместимого с объективами других производителей)

Фокус:

Автоматическая фокусировка/ручная фокусировка, распознавание лиц/следящая автофокусировка/23-зонная фокусировка/1-зонная фокусировка (возможен сенсорный выбор зоны фокусировки)

Система затвора:

Фокальный затвор

Серийная съемка

Множokратная скорость: 40 снимков в секунду (сверхвысокая скорость),
5 снимков в секунду (высокая скорость),
3 снимка в секунду (средняя скорость),
2 снимка в секунду (низкая скорость)

Количество

записываемых снимков: Не более 7 снимков (при наличии файлов в формате RAW)
Зависит от объема карты памяти
(при отсутствии RAW-файлов)

Светочувствительность ISO (стандартная выходная светочувствительность):

AUTO/ISO/160/200/250/320/400/500/640/800/1000/1250/1600/2000/
2500/3200/4000/5000/6400/8000/10000/12800

Минимальное освещение:	Прибл. 6 лк (когда используется i-недостаточное освещение, устанавливается скорость затвора 1/25 с), прибл. 1 лк (когда используется творческий режим видео, устанавливается [ISO3200] и скорость затвора 1/2 с) (При использовании объектива 14–140 мм/F4.0–5.8, поставляемого в комплекте с DMC-GH2H) Прибл. 5 лк (когда используется i-недостаточное освещение, устанавливается скорость затвора 1/25 с), прибл. 1 лк (когда используется творческий режим видео, устанавливается [ISO3200] и скорость затвора 1/2 с) (При использовании объектива 14–42 мм/F3.5–5.6, поставляемого в комплекте с DMC-GH2K)
Скорость затвора:	В (от руки) (Макс. прибл. 120 секунд), 60—1/4000 с Выполнение фотоснимков во время видеозаписи Приоритеты видео: 1/25—1/16000 с Приоритеты фотоснимков: В (от руки) (Макс. прибл. 120 секунд), 60—1/4000 с
Диапазон измерения:	От EV 0 до EV 18
Баланс белого:	Автоматический баланс белого/Ясный день/Облачно/Тень/Лампы накаливания/Вспышка/Установка белого 1/Установка белого 2/Установка белого 3/Установка белого 4/Установка баланса белого в К
Экспозиция (AE):	Программа АЭ (P)/Приоритет диафрагмы АЭ (A)/Приоритет выдержки АЭ (S)/ Ручная экспозиция (M)/АВТО Компенсация экспозиции (1/3 EV интервал, –5 EV до +5 EV)
Режим измерения:	Многоточечный/Центровзвешенный/Точечный
Монитор ЖКД:	3,0" TFT монитор ЖКД (3:2) (Приблиз. 460.000 точек) (коэффициент поля зрения около 100%) Сенсорная панель
Видоискатель:	Цветной ЖКД видоискатель (Приблизительно 1.530.000 точек) (поле зрения в процентном отношении около 100%) (с регулировкой оптической силы от –4 до +4 диоптрий)
Вспышка:	Встроенная выдвижная вспышка Эквивалент GN 13,9 (ISO160-м) Диапазон вспышки: Прибл. 1,0 м до 4,8 м (Если установлен объектив 14–140 мм/F4.0–5.8, поставляемый в комплекте с DMC-GH2H, фокусное расстояние составляет 22 мм, установлено [ISO AUTO], и форматное соотношение установлено на [4:3]) Диапазона вспышки: Прибл. 45 см до 6,2 м (Если установлен объектив 14–42 мм/F3.5–5.6, поставляемый в комплекте с DMC-GH2K, WIDE, устанавливается [ISO AUTO]) АВТО, АВТО/Уменьшение эффекта красных глаз, Принудительное включение, Принудительное включение/Уменьшение эффекта красных глаз, Замедленная синхронизация, Замедленная синхронизация/Уменьшение эффекта красных глаз, Принудительное выключение
Скорость синхронизации вспышки:	Равна или меньше 1/160 секунды
Микрофон:	Стерео
Громкоговоритель:	Моно
Записывающий носитель:	Карту памяти SD/SDHC/SDXC
Размер снимка	
Фотоснимок:	Для снимков формата [4:3] 4608×3456 пикселей, 3264×2448 пикселей, 2336×1752 пикселей Для снимков формата [3:2] 4752×3168 пикселей, 3360×2240 пикселей, 2400×1600 пикселей Для снимков формата [16:9] 4976×2800 пикселей, 3520×1984 пикселей, 1920×1080 пикселей Для снимков формата [1:1] 3456×3456 пикселей, 2448×2448 пикселей, 1744×1744 пикселей

Качество записи

Видео: [AVCHD] (Со звуком)
 При установке на [24H]: 1920×1080 пикселей (запись 24р/прибл. 24 Мбит/с)/
 При установке на [24L]: 1920×1080 пикселей (запись 24р/прибл. 17 Мбит/с)/
 При установке на [FSH]: 1920×1080 пикселей (запись 50i/прибл. 17 Мбит/с)/
 При установке на [FH]: 1920×1080 пикселей (запись 50i/прибл. 13 Мбит/с)/
 При установке на [SH]: 1280×720 пикселей (запись 50р/прибл. 17 Мбит/с)/
 При установке на [H]: 1280×720 пикселей (запись 50р/прибл. 13 Мбит/с)
 [MOTION JPEG] (Со звуком)
 При установке на [HD]: 1280×720 пикселей (30 кадров/сек.)/
 При установке на [WVGA]: 848×480 пикселей (30 кадров/сек.)/
 При установке на [VGA]: 640×480 пикселей (30 кадров/сек.)/
 При установке на [QVGA]: 320×240 пикселей (30 кадров/сек.)

Качество: RAW/RAW+ Высококачественный/RAW+ Стандартный/Высококачественный/
 Стандартный/MPO+ Высококачественный/MPO+ Стандартный

Файловый формат

Фотоснимок: RAW/JPEG (основанный на "Design rule for Camera File system", основанный на стандарте "Exif 2.3" соответствующий DPOF)/MPO

Видеокадры со звуком: AVCHD/QuickTime Motion JPEG

Интерфейс

Цифровой: "USB 2.0" (Полная скорость)

Аналоговое видео/аудио: NTSC/PAL Составной (Переключается с помощью меню)
 Линейный аудиовыход (стерео)

Подключение внешних устройств

[MIC/REMOTE]: φ 2,5 мм гнездо

[AV OUT/DIGITAL]: Специальное гнездо (14 контактов)

[HDMI]: Мини-HDMI, тип C

Размеры: Прибл. 124 мм (Ш)×89,6 мм (В)×75,8 мм (Д)
 (без выступающей части)

Масса: Прибл. 904 г
 (с объективом 14–140 мм/F4.0–5.8, поставляемым в комплекте с DMC-GH2H,
 картой и аккумулятором)
 Прибл. 609 г
 (с объективом 14–42 мм/F3.5–5.6, поставляемым в комплекте с DMC-GH2K,
 картой и аккумулятором)
 Прибл. 392 г (корпус камеры)

Рабочая температура: от 0 °C до 40 °C

Влажность окружающей среды: от 10%RH до 80%RH

Зарядное устройство (Panasonic DE-A80A): Информация для вашей безопасности

Вход: AC ~ 110 В до 240 В, 50/60 Гц, 0,2 А

Выход: DC === 8,4 В, 0,65 А

Блок аккумулятора (литиево-ионный) (Panasonic DMW-BLC12E): Информация для вашей безопасности

Напряжение/емкость: 7,2 В/1200 мА·ч

Сменный объектив (H-VS014140)**“LUMIX G VARIO HD 14–140 мм/F4.0–5.8 ASPH./MEGA O.I.S.”**

Фокусное расстояние:	f=14 мм до 140 мм (35 мм преобразование фотокамера-пленка: 28 мм до 280 мм)
Тип диафрагмы:	7 лепестков диафрагмы/кольцевая диафрагма
Диапазон диафрагмы:	F4.0 (широкоугольный режим) до F5.8 (телережим)
Минимальное значение показателя диафрагмы:	F22
Конструкция объектива:	17 элементов в 13 группах (4 асферические линзы/2 линзы из стекла ED)
Фокусное расстояние от:	0,5 м до ∞ (от линии отсчета расстояния до объекта съемки)
Максимальное увеличение изображения:	0,2× (35 мм преобразование фотокамера-пленка: 0,4×)
Оптический стабилизатор изображения:	Имеется
Переключатель [O.I.S.]:	Имеется (переключение ВКЛ/ВЫКЛ)
Крепление:	“Micro Four Thirds Mount”
Угол обзора:	75° (широкоугольный режим) до 8,8° (телережим)
Диаметр фильтра:	62 мм
Максимальный диаметр:	Прибл. 70 мм
Полная длина:	Прибл. 84 мм (от крайней точки объектива до нижней стороны монтажной оправы объектива)
Масса:	Прибл. 460 г

Сменный объектив (H-FS014042)**“LUMIX G VARIO 14–42 мм/F3.5–5.6 ASPH./MEGA O.I.S.”**

Фокусное расстояние:	f= 14 мм до 42 мм (35 мм преобразование фотокамера-пленка: 28 мм до 84 мм)
Тип диафрагмы:	7 лепестков диафрагмы/кольцевая диафрагма
Диапазон диафрагмы:	F3.5 (широкоугольный режим) до F5.6 (телережим)
Минимальное значение показателя диафрагмы:	F22
Конструкция объектива:	12 элементов в 9 группах (1 асферическая линза)
Фокусное расстояние от:	0,3 м до ∞ (от линии отсчета расстояния до объекта съемки)
Максимальное увеличение изображения:	0,16× (35 мм преобразование фотокамера-пленка: 0,32×)
Оптический стабилизатор изображения:	Имеется
Переключатель [O.I.S.]:	Нет (Установка [СТАБИЛИЗ.] выполняется в меню режима [ЗАП.])
Крепление:	“Micro Four Thirds Mount”
Угол обзора:	75° (широкоугольный режим) до 29° (телережим)
Диаметр фильтра:	52 мм
Максимальный диаметр:	Прибл. 60,6 мм
Полная длина:	Прибл. 63,6 мм (от крайней точки объектива до нижней стороны монтажной оправы объектива)
Масса:	Прибл. 165 г



ИНФОРМАЦИЯ О СЕРТИФИКАЦИИ ПРОДУКЦИИ

BZ02

Цифровая фотокамера Panasonic модели DMC-GH2#####,
DMC-GH2K#####, DMC-GH2H##### с блоком питания
Panasonic модель DMW-AC8E и зарядным устройством Panasonic модель
DE-A80A (где # любой буквенноцифровой символ или пробел)
сертифицирована

ОРГАНОМ ПО СЕРТИФИКАЦИИ ПРОДУКЦИИ "ГОСТ-АЗИЯ",
(Регистрационный номер в Госреестре - РОСС SG.0001.11BZ02)

Сертификат соответствия:	№ РОСС JP.BZ02.B08790
Сертификат соответствия выдан:	29 сентября 2010 года
Сертификат соответствия действителен до:	29 сентября 2013 года
Модели DMC-GH2#####, DMC-GH2K#####, DMC-GH2H##### с блоком питания модель DMW-AC8E и зарядным устройством модель DE-A80A (где # любой буквенноцифровой символ или пробел) Panasonic соответствуют требованиям нормативных документов:	ГОСТ Р МЭК 60950-1-2005, ГОСТ Р 51318.22-99 (Класс Б), ГОСТ Р 51318.24-99, ГОСТ Р 51317.3.2-2006, ГОСТ Р 51317.3.3-2008
Срок службы	7 (семь) лет



ИНФОРМАЦИЯ О СООТВЕТСТВИИ ПРОДУКТА

АККУМУЛЯТОРНЫЕ БАТАРЕИ
модели DMW-BLC12E "Panasonic"

Декларация о соответствии зарегистрирована ОС "РФТТ"

Декларация соответствия:	№ РОСС JP.МЛ04.Д00358
Дата принятия декларации:	27 июля 2010 года
Декларация действительна до:	27 июля 2020 года
модели DMW-BLC12E "Panasonic" соответствуют требованиям нормативных документов:	ГОСТ 12.2.007.12 - 88 ГОСТ Р МЭК 61960-2007 (Пп. 5.3, 7.1, 7.2, 7.6)
Срок службы	500 (пятьсот) циклов

Производитель: Panasonic Corporation, Osaka, Japan
Made in China

Панасоник Корпорэйшн, Осака, Япония
Сделано в Китае

Информация для покупателя

Название продукции:	Цифровая фотокамера
Название страны производителя:	Китай
Название производителя:	Панасоник Корпорэйшн
Юридический адрес:	1006 Кадома, Осака, Япония
<p>Дата производства: Вы можете уточнить год и месяц по серийному номеру на табличке. Пример маркировки—Серийный номер № XX9AXXXXXX (X—любая цифра или буква) Год: Третья цифра в серийном номере (9—2009, 0—2010, ... 8—2018) Месяц: Четвертая буква в серийном номере (A—Январь, B—Февраль, ...L—Декабрь) Примечание: Сентябрь может указываться как "S" вместо "I".</p>	
Дополнительная информация:	Пожалуйста внимательно прочитайте инструкцию по эксплуатации.

Установленный производителем в порядке п. 2 ст. 5 федерального закона РФ "О защите прав потребителей" срок службы данного изделия равен 7 годам с даты производства при условии, что изделие используется в строгом соответствии с настоящей инструкцией по эксплуатации и применимыми техническими стандартами.

- G MICRO SYSTEM является системой объективов сменного типа для цифровых камер LUMIX, разработанной на основе стандарта Micro Four Thirds System.
- Micro Four Thirds™ и знаки логотипа Micro Four Thirds являются товарными знаками или зарегистрированными товарными знаками Olympus Imaging Corporation в Японии, Соединенных Штатах, Европейском Союзе и других странах.
- Four Thirds™ и знаки логотипа Four Thirds являются товарными знаками или зарегистрированными товарными знаками Olympus Imaging Corporation в Японии, Соединенных Штатах, Европейском Союзе и других странах.
- Логотип SDXC является товарным знаком SD-3C, LLC.
- "AVCHD" и логотип "AVCHD" являются товарными знаками Panasonic Corporation и Sony Corporation.
- Изготовлено по лицензии компании Dolby Laboratories. Долби и знак в виде двойной буквы D являются товарными знаками компании Dolby Laboratories.
- HDMI, логотип HDMI и High-Definition Multimedia Interface являются товарными знаками или зарегистрированными товарными знаками HDMI Licensing LLC в США и других странах.
- HDAVI Control™ является торговой маркой компании Panasonic Corporation.
- Логотипы QuickTime и QuickTime являются торговыми марками или зарегистрированными торговыми марками Apple Inc., используемыми по лицензиям.
- Adobe является торговым или зарегистрированным торговым знаком компании Adobe Systems Incorporated в Соединенных Штатах и/или других странах.
- Снимки экрана продукции Microsoft воспроизводятся с разрешения Microsoft Corporation.
- Другие названия, названия фирм и изделий, отмеченные в этой инструкции, являются торговыми знаками или зарегистрированными товарными знаками соответствующих компаний.



Этот продукт выпускается по лицензии согласно патентному портфелю AVC для личного и некоммерческого использования потребителем с целью (i) кодирования видеозаписей в соответствии со стандартом AVC ("Видео AVC") и/или (ii) декодирования видеозаписей AVC, закодированных потребителем в ходе личной некоммерческой деятельности и/или полученных от провайдера видеoinформации, имеющего разрешение на предоставление видеозаписей AVC. Использование с иными другими целями, прямо или косвенно, не разрешается. Для получения дополнительной информации обращайтесь в компанию MPEG LA, LLC. См. <http://www.mpegla.com>.

Информационный центр Panasonic
 Для звонков из Москвы: +7 (495) 725-05-65
 Бесплатный звонок по России: 8-800-200-21-00

Инфармацыйны цэнтр Panasonic
 Для фіксаванай сувязі званок па тэрыторыі Беларусі бясплатны.
 Бесплатный звонок со стационарных телефонов из Белоруссии: 8-820-007-1-21-00

Інфармацыйний центр Panasonic
 Міжнародні дзвінки та дзвінки із Києва: +380-44-490-38-98
 Безкоштовні дзвінки зі стаціонарних телефонів у межах України: 0-800-309-880

Panasonic ақпараттық орталығы
 Қазақстан мен Орта Азиядан қоңырау шалу үшін.
 Для звонков из Казахстана и Центральной Азии: +7 (7272) 98-09-09



VQT3A89
 F1010SM0

Panasonic Corporation
 Web Site: <http://panasonic.net>

© Panasonic Corporation 2010